



Lecteur réseau

NP-S303

Mode d'emploi

Ce produit est conçu pour l'écoute de sources audio dans le cadre domestique.
Avant d'utiliser ce produit, lisez attentivement les consignes de sécurité du Guide de démarrage rapide fourni.

musicCast

TABLE DES MATIÈRES

AVANT D'UTILISER L'UNITÉ 4

Accessoires 4

À propos de ce manuel 4

FONCTIONNALITÉS 5

Fonctions de cette unité 5

Utilisation de l'application MusicCast CONTROLLER 6

Noms et fonctions des éléments 7

Panneau avant 7

Panneau arrière 8

Télécommande 9

PRÉPARATION 11

1 Connexion à un amplificateur 11

2 Préparatifs de connexion au réseau 12

Raccordement d'un câble réseau 12

Préparation d'une antenne sans fil 12

3 Raccordement du cordon d'alimentation 13

4 Mise sous tension de l'unité 13

Première mise sous tension de l'unité 13

5 Connexion de l'unité au réseau 14

Connexion à un réseau via l'application MusicCast CONTROLLER 14

Connexion à un réseau via une autre méthode 16

Connexion directe de l'unité à un appareil mobile (Wireless Direct) 21

Vérification du statut de connexion réseau 22

LECTURE AUDIO 23

Écoute de la radio Internet 23

Sélection d'une station radio Internet 23

LECTURE DE FICHIERS MUSICAUX STOCKÉS SUR VOTRE DISPOSITIF USB 24

Raccordement d'un dispositif de stockage USB 24

Lecture de morceaux stockés sur un dispositif de stockage USB 24

LECTURE DE FICHIERS MUSICAUX STOCKÉS SUR UN SERVEUR MULTIMÉDIA (PC/NAS) 26

Configuration de partage de support 26

Sélection et lecture de musique stockée sur un PC (ou serveur) 27

ÉCOUTE DE MUSIQUE AVEC AIRPLAY 28

Lecture d'un morceau stocké sur iTunes/iPhone 28

ÉCOUTE DE MUSIQUE AVEC BLUETOOTH 30

Lecture de fichiers audio de dispositifs Bluetooth avec l'unité 30

Lecture audio de cette unité sur des haut-parleurs ou un casque compatibles

Bluetooth 31

FONCTIONS UTILES 32

Changement des informations affichées sur l'écran 32

Mémorisation d'un contenu favori (fonction Preset) 32

Affichage d'informations sur le signal audio 33

Activation/désactivation de la lecture automatique 34

Configuration (Setup) 35

Configuration des diverses fonctions (menu Setup).....35

Éléments du menu Setup 35

Configuration des paramètres système (menu Advanced Setup) ...39

Vérification de la version du microprogramme (VERSION) 39

Initialisation de l'unité (INIT)..... 39

Mise à jour du microprogramme (UPDATE) 39

Mise à jour du microprogramme de l'unité via le réseau.....40

ANNEXE 41

Résolution des problèmes41

Généralités 41

Bluetooth 42

USB/réseau 43

Messages à l'écran45

Appareils et formats de fichiers compatibles46

Marques commerciales47

Caractéristiques techniques48

AVANT D'UTILISER L'UNITÉ

Accessoires

Assurez-vous que les accessoires suivants sont fournis avec le produit.

- Télécommande Cordon d'alimentation Câble stéréo RCA/Cinch

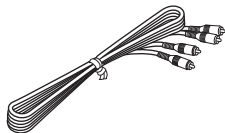
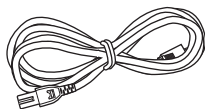
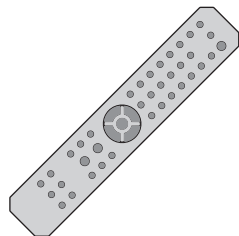

* Le type de cordon d'alimentation fourni dépend de la région d'achat.

- Piles (x2)
(AA, R03, UM-4) Mode d'emploi (CD-ROM)
 Guide de démarrage rapide

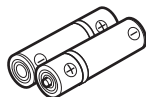

Mise en place des piles dans la télécommande

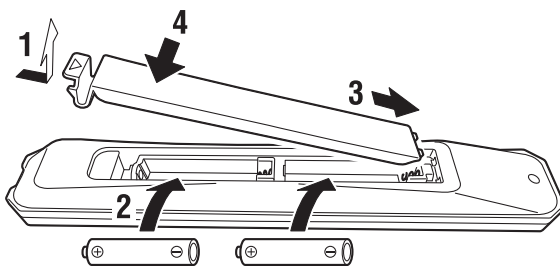

Insérez les piles dans le sens correct.



Piles (AA, R03, UM-4)

À propos de ce manuel

Gardez les points suivants à l'esprit quand vous lisez ce manuel :

- Ce manuel décrit les préparatifs et les procédures pour l'usage quotidien de cette unité.
- Les spécifications techniques et l'aspect du produit peuvent être modifiés sans préavis en vue d'améliorations du produit.
- Ce manuel décrit les opérations exécutées principalement avec la télécommande fournie.
- Les illustrations des menus utilisées à titre d'exemples dans ce mode d'emploi proviennent de la version anglaise.
- Dans ce manuel, les dispositifs iPhone, iPad et iPod touch sont désignés collectivement par le terme « iPhone ». Sauf avis contraire, l'appellation « iPhone » utilisée dans ce mode d'emploi désigne aussi un iPad et un iPod touch.
- Description des symboles graphiques utilisés dans ce mode d'emploi :
 - La mention «  AVERTISSEMENT » alerte sur un risque de décès ou de blessures graves.
 - La mention «  ATTENTION » alerte sur un risque de blessures corporelles.
 - Les informations sous **AVIS** sont destinées à éviter un dysfonctionnement ou une utilisation incorrecte du produit, des dommages ou la perte de données.
 - Une **NOTE** fournit des informations utiles supplémentaires.
- Pour plus de détails sur les services de diffusion, surfez sur le site Internet suivant : <http://download.yamaha.com/>
- Vous trouverez aussi des informations sur les services de diffusion dans le Mode d'emploi (CD-ROM).

FONCTIONNALITÉS

Fonctions de cette unité

Cette unité est un lecteur réseau compatible avec des sources réseau telles que des serveurs multimédias ou des appareils mobiles.

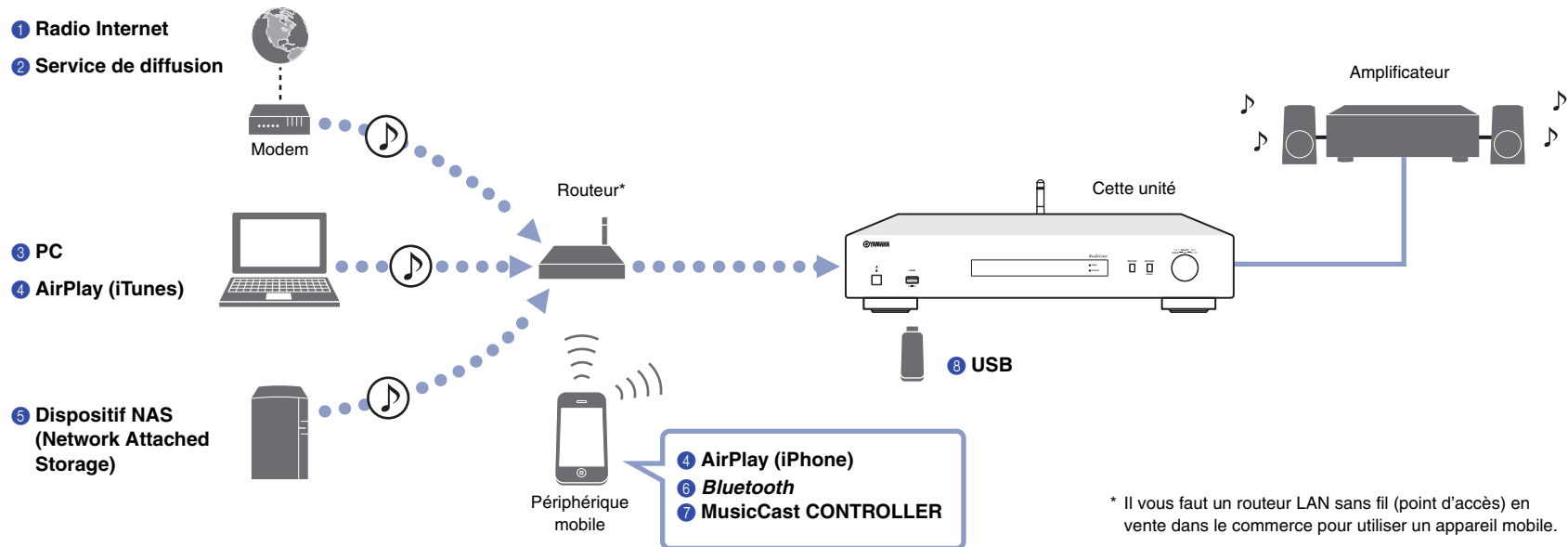

1 Écoute de la radio Internet (page 23)

2 Écoute d'un service de diffusion

3 Lecture de fichiers musicaux stockés sur votre PC (page 27)

4 Lecture de fichiers musicaux via AirPlay (page 28)

5 Lecture de fichiers musicaux stockés sur un dispositif NAS (Network Attached Storage) (page 27)

6 Lecture de contenus audio stockés sur un dispositif Bluetooth (page 30)

7 Lecture de musique via MusicCast CONTROLLER (page 14)

8 Lecture de fichiers musicaux stockés sur votre dispositif USB (page 24)

Utilisation de l'application MusicCast CONTROLLER

Vous pouvez installer l'application gratuite MusicCast CONTROLLER sur un dispositif mobile afin de configurer et contrôler des appareils compatibles MusicCast avec ce dispositif mobile, comme s'il s'agissait d'une télécommande. Vous pouvez aussi partager et lire de la musique sur plusieurs appareils compatibles MusicCast situés dans des pièces différentes de votre domicile.

Pour plus d'informations sur l'application MusicCast CONTROLLER, surfez sur le site Internet suivant :

<http://www.yamaha.com/musiccast/>



Téléchargez et installez l'application MusicCast CONTROLLER (gratuite) sur votre périphérique mobile depuis l'App Store ou Google Play.

Utilisez l'application MusicCast CONTROLLER pour configurer un réseau (réseau MusicCast) comme illustré ci-dessous :

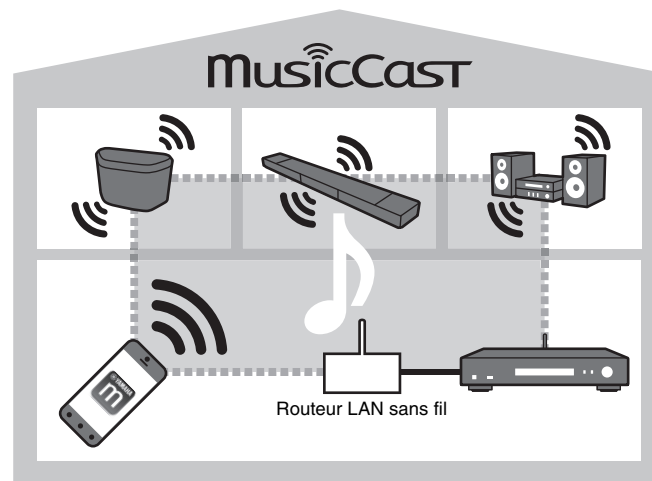

* Quand vous utilisez cette unité pour lire la musique d'un autre dispositif compatible MusicCast, « MC Link » s'affiche sur l'écran de l'unité.

Noms et fonctions des éléments

Panneau avant

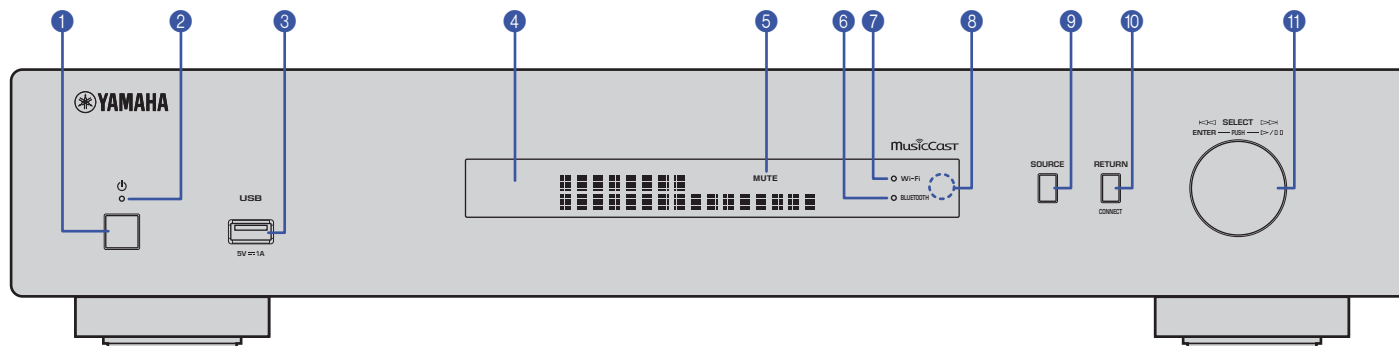

1 (alimentation)

Met l'unité sous ou hors tension.

2 **Témoin d'alimentation**

Indique le statut d'alimentation de l'unité.

Fortement éclairé : alimentation activée

Faiblement éclairé : mode veille

Éteint : unité hors tension

3 **Prise USB**

Permet de brancher un dispositif USB (page 24).

4 **Écran**

Affiche des informations sur l'état opérationnel de l'unité.

5 **MUTE**

Clignote lorsque le son est mis en sourdine.

6 **Témoin Bluetooth**

S'allume lorsque l'unité se connecte à un dispositif *Bluetooth* (page 30).

7 **Témoin Wi-Fi**

S'allume dans les cas suivants :

- quand l'unité se connecte à un réseau sans fil (page 16).
- quand vous enregistrez l'unité dans MusicCast, même si l'unité est reliée via une connexion filaire (page 14).
- quand l'unité se connecte à un réseau sans fil via Wireless Direct (page 21).

8 **Capteur de télécommande**

Il reçoit les signaux émis par la télécommande.

9 **SOURCE**

Permet de sélectionner la source audio sur l'unité.

10 **RETURN**

Affiche le niveau supérieur de la hiérarchie du menu.

CONNECT

Ce bouton est utilisé pour commander l'unité avec l'application MusicCast CONTROLLER (page 14).

11 **Molette**

Permet de choisir une option de menu ou un morceau

Tournez la molette pour sélectionner l'élément voulu, puis appuyez sur la molette pour confirmer votre sélection.

Permet de contrôler la lecture des fichiers musicaux sur le dispositif USB, le PC ou le serveur

Tournez la molette pour passer au morceau suivant ou précédent. Appuyez sur la molette pour alterner entre la lecture et la pause.

Panneau arrière

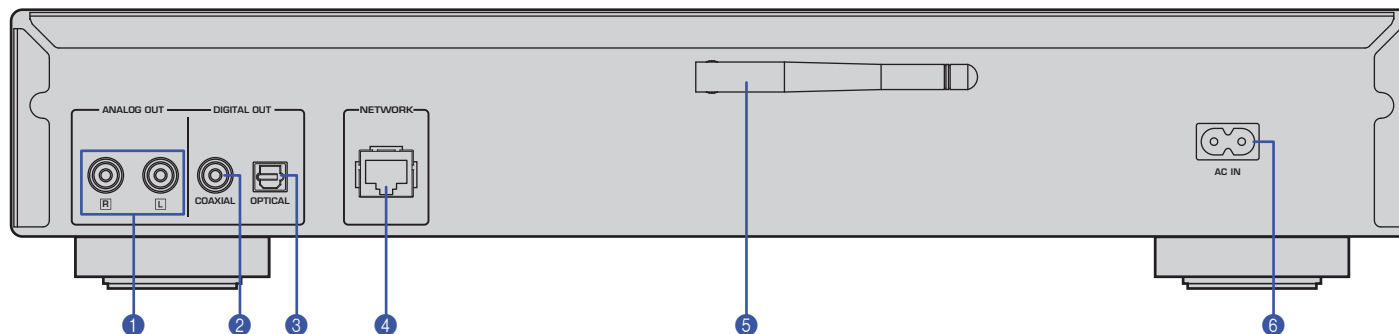

* Les illustrations ci-dessus représentent le modèle pour l'Europe.

1 Prises ANALOG OUT

Ces prises produisent un signal stéréo analogique. Branchez l'unité à votre amplificateur ou système audio avec un câble stéréo RCA/Cinch (fourni) (page 11).

2 Prise DIGITAL OUT (COAXIAL)

Cette prise produit un signal audio numérique. Branchez l'unité à votre amplificateur ou système audio avec un câble audio numérique coaxial (disponible dans le commerce) (page 11).

3 Prise DIGITAL OUT (OPTICAL)

Cette prise produit un signal audio numérique. Branchez l'unité à votre amplificateur ou système audio avec un câble audio numérique optique (disponible dans le commerce) (page 11).

4 Connecteur NETWORK

Connectez l'unité à un réseau avec un câble LAN (disponible dans le commerce) (page 12).

5 Antenne sans fil

Cette antenne permet de connecter l'unité à un réseau sans fil (Wi-Fi) (page 14). Elle permet aussi d'activer la fonction *Bluetooth* (page 30).

6 Prise AC IN

Branchez le cordon d'alimentation fourni à cette prise (page 13).

Télécommande

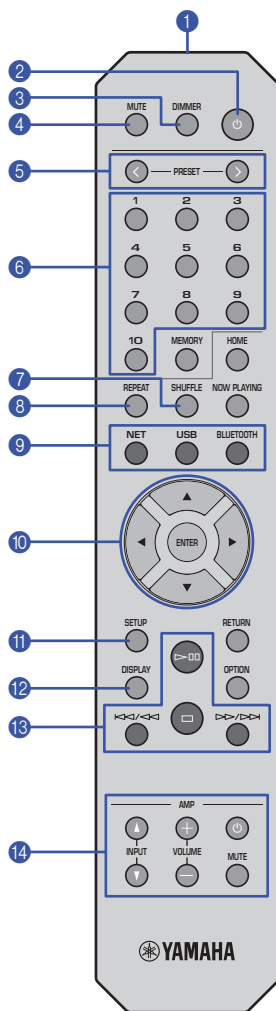

1 Émetteur de signal de télécommande

Transmet les signaux infrarouge à l'unité principale.

2 (alimentation)

Permet de mettre alternativement l'unité sous tension et en mode veille.

3 DIMMER

Permet de choisir un des 5 niveaux de luminosité pour l'écran. Chaque pression sélectionne un niveau de luminosité différent.

4 MUTE

Active et désactive la fonction de coupure du son (sourdine).

5 PRESET < / >

Permet de rappeler un morceau mémorisé sur PC ou dispositif USB, ou de s'accorder sur une station radio Internet mémorisée sous forme de présélection (page 33).

6 Touches de présélection

Permettent de mémoriser ou de rappeler une présélection (page 32, 33).

7 SHUFFLE

Change les réglages de lecture aléatoire.

8 REPEAT

Change les réglages de lecture répétée.

9 Touches de sélection de source

Permettent de sélectionner la source voulue.

NOTE

- Chaque pression sur NET (sources réseau) sélectionne une des sources réseau disponibles.

10 ▲ / ▼ / ◀ / ▶ (touches de curseur), ENTER

Utilisez les touches de curseur pour sélectionner l'élément voulu, puis appuyez sur ENTER pour confirmer votre sélection.

11 SETUP

Affiche le menu Setup (page 35).

12 DISPLAY

Change les informations affichées à l'écran, comme par exemple les informations de lecture (page 32).

13 Touches de contrôle de lecture

▷◻◻ (lecture/pause)

Lance ou interrompt temporairement la lecture.

◻ (arrêt)

Arrête la lecture.

◀◀/◀◀ (saut arrière/recherche arrière)

Permet de retourner au début du morceau en cours de lecture ou au début du morceau précédent. Permet aussi d'effectuer une recherche arrière quand la touche est maintenue enfoncée pendant la lecture.

▷▷/▷▷ (saut avant/recherche avant)

Permet de sauter au début du morceau suivant. Permet aussi d'effectuer une recherche avant quand la touche est maintenue enfoncée pendant la lecture.

14 Touches de contrôle d'amplificateur

Permettent de contrôler un amplificateur Yamaha. Pour plus de détails sur l'utilisation de l'amplificateur, reportez-vous à son mode d'emploi.

(alimentation)

Permet de mettre l'amplificateur sous tension et hors tension.

INPUT (Δ / ▽)

Permettent de changer de source d'entrée sur l'amplificateur.

VOLUME (+ / -)

Permettent de régler le volume de l'amplificateur.

MUTE

Permettent d'activer et de désactiver la fonction de coupure du son de l'amplificateur.

NOTE

- Il se peut que certains amplificateurs Yamaha ne prennent pas en charge ces fonctions de la télécommande.

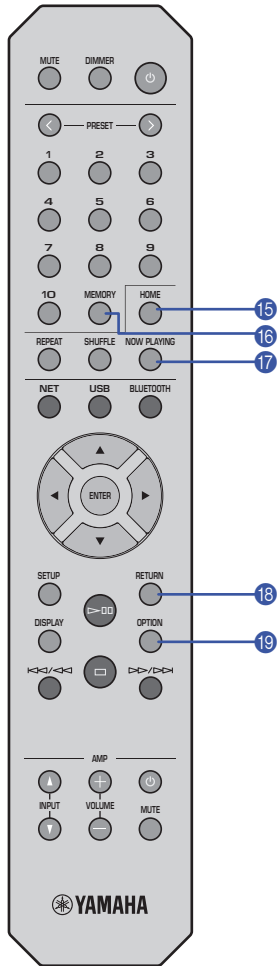

15 HOME

Permet de passer directement au plus haut niveau de hiérarchie lors de la sélection de fichiers musicaux, dossiers, etc.

Cette fonction peut être utile pour naviguer rapidement parmi différents niveaux de menu.

16 MEMORY

Mémorise un morceau sauvegardé sur PC ou dispositif USB, ou une station radio Internet sous forme de présélection (page 32).

17 NOW PLAYING

Affiche des informations sur le morceau pendant la recherche et la sélection de fichiers musicaux, dossiers, etc.

18 RETURN

Affiche le niveau supérieur de la hiérarchie du menu.

19 OPTION

Affiche des informations sur le signal audio (page 33).

Cette touche permet aussi d'activer et de couper la lecture automatique (page 34).

Portée de la télécommande

Pointez la télécommande vers le capteur de télécommande de l'unité, en l'utilisant dans sa zone de portée décrite sur l'illustration ci-dessous.

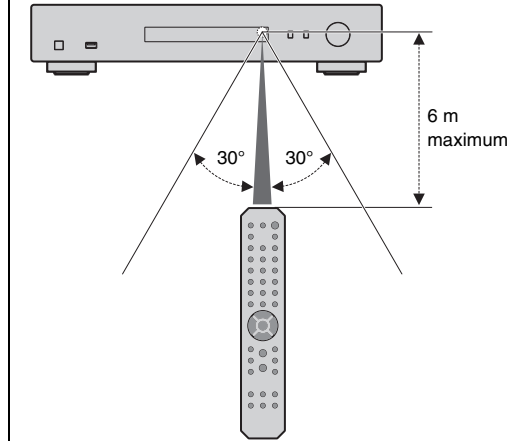

PRÉPARATION

1 Connexion à un amplificateur

⚠ ATTENTION

- Ne branchez le cordon d'alimentation ni de cette unité ni d'aucun autre appareil au secteur avant que toutes les connexions ne soient terminées.

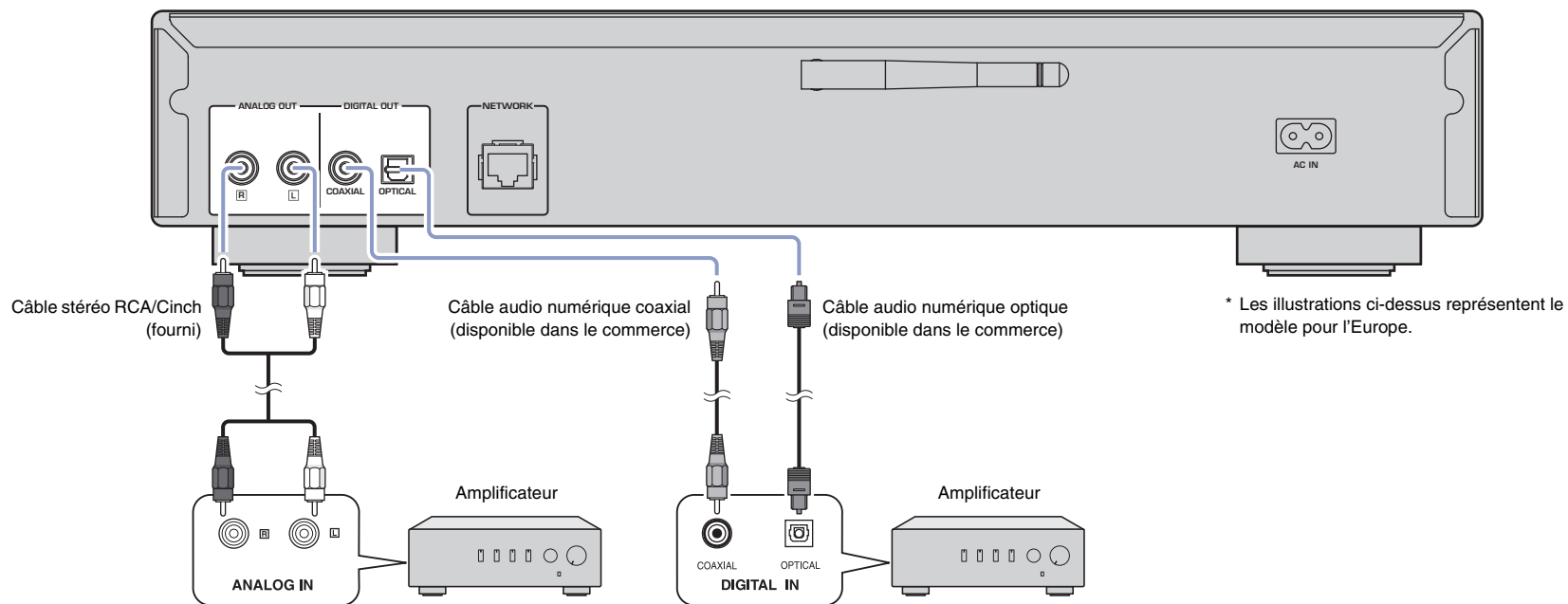

Seuls des signaux PCM peuvent être transmis aux prises de sortie numérique DIGITAL OUT (OPTICAL/COAXIAL) de cette unité.

NOTE

- Sur certains dispositifs audio (comme un amplificateur) reliés par une connexion numérique, il se pourrait que le son soit interrompu au début du morceau.
- Les signaux DSD et les signaux de fréquence supérieure à 192kHz ne sont pas produits par les prises DIGITAL OUT de cette unité.
- Les signaux numériques produits aux sorties de cette unité ne peuvent pas être enregistrés.

2 Préparatifs de connexion au réseau

Cette unité permet d'écouter une station radio Internet ou de lire des fichiers musicaux stockés sur un PC ou un serveur DLNA (Digital Living Network Alliance), comme par exemple un dispositif NAS (Network Attached Storage).

Raccordement d'un câble réseau

Pour connecter l'unité à un réseau filaire, raccordez l'unité à votre routeur au moyen d'un câble de réseau STP (câble droit CAT-5 ou supérieur) disponible dans le commerce.

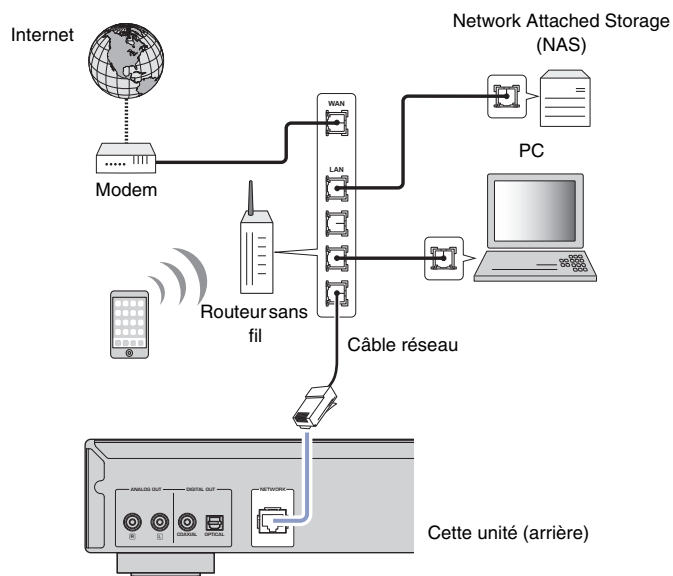

NOTE

- Pour changer la connexion d'un réseau sans fil à un réseau filaire, réglez le paramètre « Connection » sous l'option « Network » du menu Setup sur « Wired » (page 36).

Préparation d'une antenne sans fil

Pour connecter l'unité à un réseau sans fil et utiliser la fonction *Bluetooth*, déployez son antenne sans fil. Pour plus de détails sur la connexion de l'unité à un réseau sans fil, reportez-vous à la section « Connexion de l'unité au réseau » (page 14). Pour plus de détails sur la connexion de l'unité à un dispositif *Bluetooth*, reportez-vous à la section « Écoute de musique avec *Bluetooth* » (page 30).

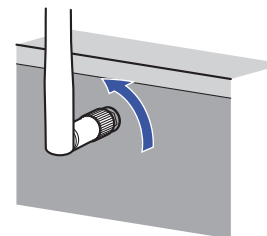

NOTE

- Manipulez toujours l'antenne sans fil en douceur. Une pression trop forte sur l'antenne risquerait de l'endommager.

3 Raccordement du cordon d'alimentation

Quand toutes les connexions sont effectuées, branchez le cordon d'alimentation fourni à la prise AC IN de l'unité et l'autre extrémité du cordon à une prise de courant de tension appropriée.

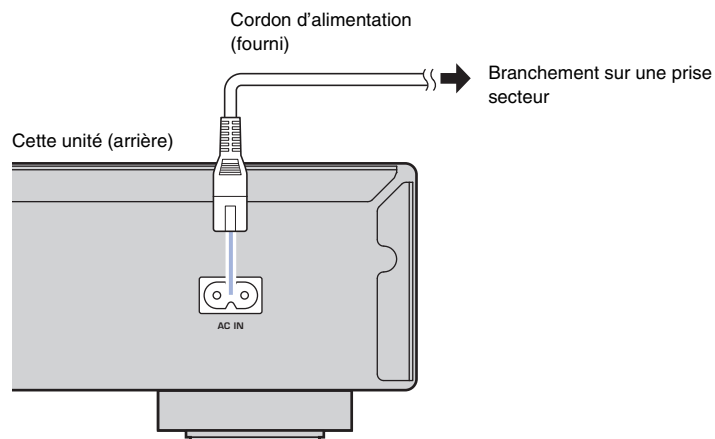

* Les illustrations ci-dessus représentent le modèle pour l'Europe.

4 Mise sous tension de l'unité

Pour mettre l'unité sous tension, appuyez sur le bouton  (alimentation) du panneau avant.

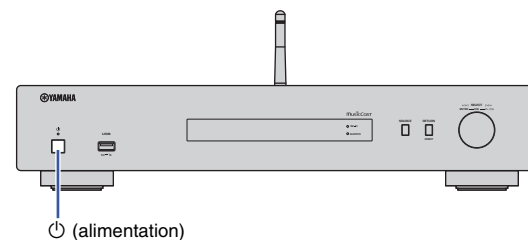

Première mise sous tension de l'unité

La première fois que vous mettez l'unité sous tension après son achat (ou après son initialisation), elle affiche « WAC » sur son écran et partage les paramètres réseau de l'appareil iOS (iPhone) pour se connecter à un réseau sans fil (à moins qu'elle soit déjà connectée à un réseau filaire).

Si vous utilisez cette fonction, passez à l'étape 7 sous «Partage du réglage de l'appareil iOS» (page 16).

Si vous raccordez l'unité à un réseau sans fil via une autre méthode, appuyez sur RETURN et passez à la page suivante.

WAC (Wireless Accessory Configuration)

WAC
NP-5303 XXXXXX

Détail du diagramme : Un écran LCD noir affiche le texte 'WAC' sur la première ligne et 'NP-5303 XXXXXX' sur la deuxième ligne.

5 Connexion de l'unité au réseau

Choisissez une méthode de connexion adaptée à votre environnement.

Cette section décrit la procédure de connexion de l'unité à un réseau sans fil via l'application MusicCast CONTROLLER.

Pour connecter l'unité à un réseau sans fil sans utiliser MusicCast CONTROLLER, voyez les détails à la page 16. Pour utiliser l'application MusicCast CONTROLLER quand l'unité est connectée à un réseau par câble, effectuez les étapes 1 à 4 de la section « Connexion à un réseau via l'application MusicCast CONTROLLER ».

Les fonctions suivantes sont uniquement disponibles quand vous utilisez l'application MusicCast CONTROLLER.

- Lecture de musique de services de diffusion musicale
- Transmission de signaux via *Bluetooth* (page 30)

NOTE

- Pour lire des sources audio haute résolution via le réseau, nous recommandons l'utilisation d'une connexion filaire pour obtenir une stabilité supérieure de lecture (page 12).
- Votre dispositif mobile doit être déjà connecté au routeur LAN sans fil (point d'accès).
- Pour effectuer manuellement la connexion à un réseau sans fil, veillez à préparer l'identifiant SSID et la clé de sécurité pour le routeur sans fil (point d'accès).

Connexion à un réseau via l'application MusicCast CONTROLLER

Cette section décrit comment enregistrer l'unité avec MusicCast et comment la configurer pour la connexion au réseau.

1 Installez l'application MusicCast CONTROLLER.

Téléchargez et installez l'application MusicCast CONTROLLER (gratuite) sur votre périphérique mobile depuis l'App Store ou Google Play.

2 Démarrez l'application MusicCast CONTROLLER sur votre périphérique mobile, puis appuyez sur « Setup ».

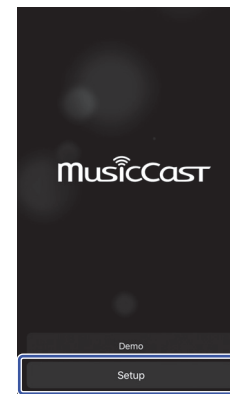

3 Suivez les instructions d'utilisation de MusicCast CONTROLLER sur l'écran du périphérique mobile, puis maintenez enfoncé le bouton CONNECT du panneau avant de l'unité pendant 5 secondes.

« CONNECT » s'affiche sur l'écran et le témoin WiFi clignote.

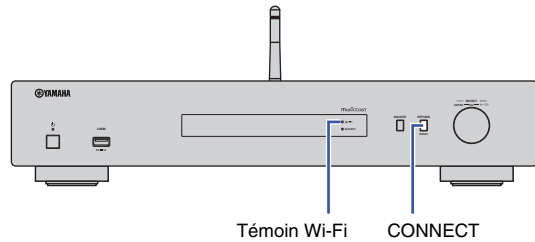

4 Suivez les instructions affichées sur l'écran du dispositif mobile pour configurer les paramètres réseau avec l'application MusicCast CONTROLLER.

L'unité est alors enregistrée avec MusicCast et les réglages des paramètres réseau sont terminés.

Lisez de la musique avec l'application MusicCast CONTROLLER.

NOTE

- Pour configurer d'autres périphériques compatibles MusicCast, appuyez sur l'icône ⚙️ (Settings) dans le coin supérieur droit de l'écran de MusicCast CONTROLLER, puis sélectionnez « Add New Device ».

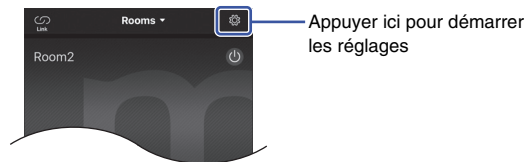

- Si vous connectez un dispositif compatible MusicCast et le routeur via une connexion filaire, vous pouvez accroître la plage de réception (mode étendu (Extend)). Le mode étendu (Extend) est automatiquement activé quand vous installez un périphérique compatible MusicCast à un endroit où la réception du routeur laisse à désirer.

Mode normal

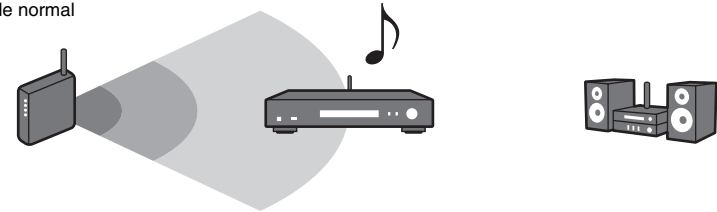

Mode étendu (Extend)

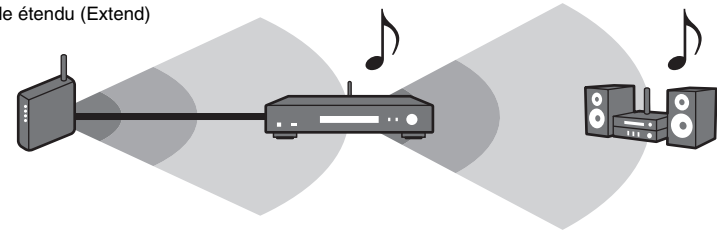

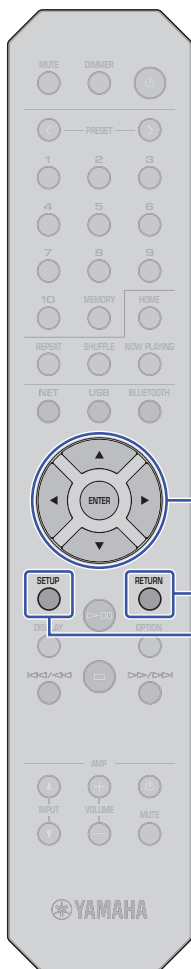

Touches de
 curseur
 ENTER

RETURN

SETUP

Connexion à un réseau via une autre méthode

Vous pouvez connecter l'unité à un réseau sans fil sans utiliser l'application MusicCast CONTROLLER.

Choisissez une méthode de connexion adaptée à votre environnement.

- Partage du réglage de l'appareil iOS (page 16)
- Utilisation du bouton WPS du routeur (page 18)
- Configuration manuelle (page 19)

Partage du réglage de l'appareil iOS

Vous pouvez configurer facilement une connexion sans fil en appliquant les réglages de connexion de votre appareil iOS (iPhone) à cette unité.

Avant d'effectuer cette opération, vérifiez que votre dispositif iOS est connecté à un routeur LAN sans fil (point d'accès).

NOTE

- L'exécution de la procédure suivante initialise tous les paramètres réseau.
- Cette configuration n'est pas possible si le protocole de sécurité « WEP » est utilisé comme méthode de cryptage de votre routeur sans fil (point d'accès). Dans ce cas, utilisez une autre méthode de connexion.

1 Appuyez sur **SETUP**.

2 Utilisez les touches de curseur (▲/▼) pour sélectionner « **Network** » et appuyez sur **ENTER**.

NOTE

- Pour revenir à l'écran précédent, appuyez sur **RETURN**.

3 Utilisez les touches de curseur (▲/▼) pour sélectionner « **Connection** » et appuyez sur **ENTER**.

4 Utilisez les touches de curseur (▲/▼) pour sélectionner « **Wireless** » et appuyez sur **ENTER**.



5 Utilisez les touches de curseur (▲/▼) pour sélectionner « **Share Setting** » et appuyez sur **ENTER**.



6 Appuyez sur **ENTER**.

La procédure de connexion démarre. « **Connecting** » s'affiche sur l'écran.

NOTE

- Si l'unité est connectée au réseau par câble, le message « **LAN CBL Pls disconnect** » s'affiche sur l'écran. Débranchez le câble réseau de l'unité et appuyez sur **ENTER**.

7 Sélectionnez cette unité comme haut-parleur **AirPlay** sur l'écran des paramètres **Wi-Fi** de votre dispositif **iOS**.

Ex. : (iOS 10)

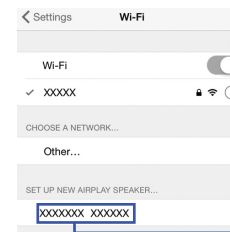

Le nom de cette unité

8 Vérifiez que le champ « Network » est réglé sur votre réseau habituel, puis appuyez sur « Next ».

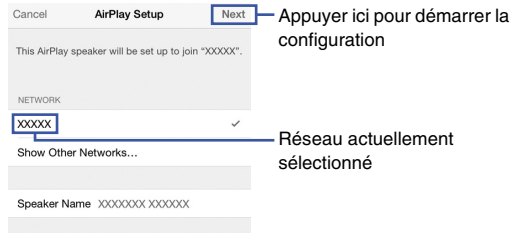

Une fois la configuration terminée, l'unité se connecte automatiquement au réseau sélectionné (point d'accès).

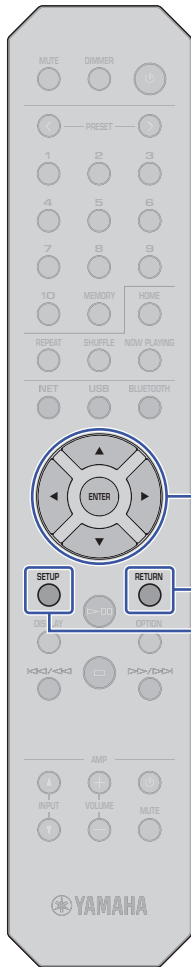

Utilisation du bouton WPS du routeur

Vous pouvez utiliser le bouton WPS sur le routeur LAN sans fil (point d'accès) pour initier la configuration d'une connexion sans fil.

NOTE

- Cette configuration n'est pas possible si le protocole de sécurité « WEP » ou « WPA2-TKIP » est la méthode de cryptage de votre routeur LAN sans fil (point d'accès). Dans ce cas, utilisez une autre méthode de connexion.

- 1 Appuyez sur SETUP.**
- 2 Utilisez les touches de curseur (▲/▼) pour sélectionner « Network » et appuyez sur ENTER.**

NOTE

- Pour revenir à l'écran précédent, appuyez sur RETURN.

- 3 Utilisez les touches de curseur (▲/▼) pour sélectionner « Connection » et appuyez sur ENTER.**
- 4 Utilisez les touches de curseur (▲/▼) pour sélectionner « Wireless » et appuyez sur ENTER.**



- 5 Utilisez les touches de curseur (▲/▼) pour sélectionner « WPS » et appuyez sur ENTER.**
- 6 Appuyez sur ENTER.**

La procédure de connexion démarre. « Connecting » s'affiche sur l'écran.

- 7 Appuyez sur le bouton WPS du routeur LAN sans fil (point d'accès).**

Une fois la procédure de connexion terminée, « Completed » apparaît sur l'afficheur de la face avant.

Si « Not connected » s'affiche, répétez la procédure depuis l'étape 1 ou essayez une autre méthode de connexion.

- 8 Appuyez sur SETUP pour terminer les réglages.**

À propos de WPS

WPS (configuration Wifi protégée ou « Wifi Protected Setup ») désigne un format de sécurité de réseau sans fil conçu par la Wi-Fi Alliance. Le format WPS permet de configurer facilement un réseau domestique sans fil.

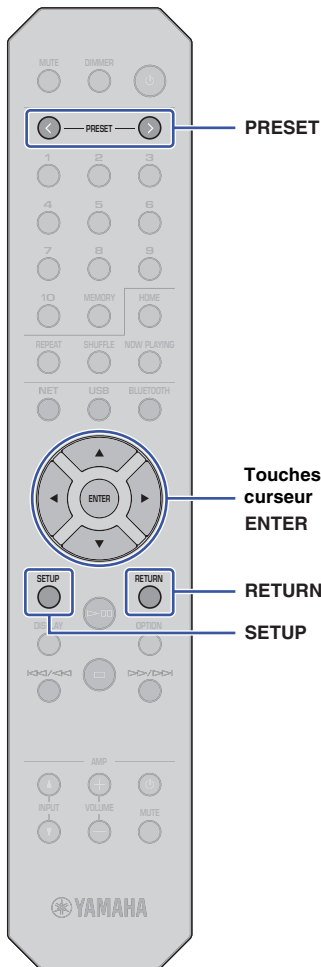

Configuration manuelle

Vous pouvez connecter cette unité à un réseau sans fil manuellement. Avant d'effectuer la procédure suivante, vérifiez la méthode de cryptage et la clé de sécurité pour le routeur LAN sans fil (point d'accès).

- 1 Appuyez sur **SETUP**.
 - 2 Utilisez les touches de curseur (▲/▼) pour sélectionner « **Network** » et appuyez sur **ENTER**.
- NOTE**
- Pour revenir à l'écran précédent, appuyez sur **RETURN**.
- 3 Utilisez les touches de curseur (▲/▼) pour sélectionner « **Connection** » et appuyez sur **ENTER**.
 - 4 Utilisez les touches de curseur (▲/▼) pour sélectionner « **Wireless** » et appuyez sur **ENTER**.
 - 5 Utilisez les touches de curseur (▲/▼) pour sélectionner « **ManualSetting** » et appuyez sur **ENTER**.



- 6 Utilisez les touches de curseur (▲/▼) pour sélectionner « **SSID** » et appuyez sur **ENTER**.
- 
- 7 Utilisez les touches de curseur pour saisir l'identifiant **SSID** du routeur LAN sans fil (point d'accès), puis appuyez sur **ENTER**.

Utilisez les touches de curseur (▲/▼) pour sélectionner un caractère. Utilisez les touches de curseur (◀/▶) pour déplacer la position d'édition.

Pour insérer ou supprimer un caractère, appuyez sur **PRESET** > (insérer) ou **PRESET** < (supprimer).

- 8 Utilisez les touches de curseur (▲/▼) pour sélectionner « **Security** » et appuyez sur **ENTER**.



- 9 Utilisez les touches de curseur (◀/▶) pour sélectionner la méthode de cryptage voulue et appuyez sur **ENTER**.

Réglages

None, WEP, WPA2-PSK (AES), Mixed Mode

NOTE

- Si vous sélectionnez « None » (pas de cryptage), il se pourrait que la connexion ne soit pas totalement sécurisée, car les communications ne seront pas cryptées.

- 10 Utilisez les touches de curseur (▲/▼) pour sélectionner « **Security Key** » et appuyez sur **ENTER**.



- 11 Utilisez les touches de curseur pour saisir la clé de sécurité du routeur LAN sans fil (point d'accès), puis appuyez sur **ENTER**.

Si vous avez choisi « WEP » à l'étape 9, saisissez une série de 5 ou 13 caractères, ou un nombre hexadécimal à 10 ou 26 chiffres.

Si vous avez choisi « WPA2-PSK (AES) » ou « Mixed Mode », saisissez une série de 8 à 63 caractères ou un nombre hexadécimal à 64 chiffres.

Utilisez les touches de curseur (▲/▼) pour sélectionner un caractère. Utilisez les touches de curseur (◀/▶) pour déplacer la position d'édition.

Pour insérer ou supprimer un caractère, appuyez sur **PRESET** > (insérer) ou **PRESET** < (supprimer).

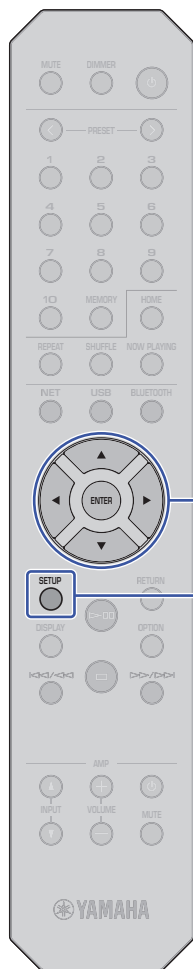

Touches de
 curseur
 ENTER

SETUP

12 Utilisez les touches de curseur (▲/▼) pour sélectionner « Connect [ENT] » et appuyez sur ENTER.

La procédure de connexion démarre.

Si « Not connected » s'affiche, vérifiez le paramètre SSID et la clé de sécurité du routeur sans fil (point d'accès) et reprenez cette procédure depuis l'étape 6.

13 Appuyez sur SETUP pour terminer les réglages.

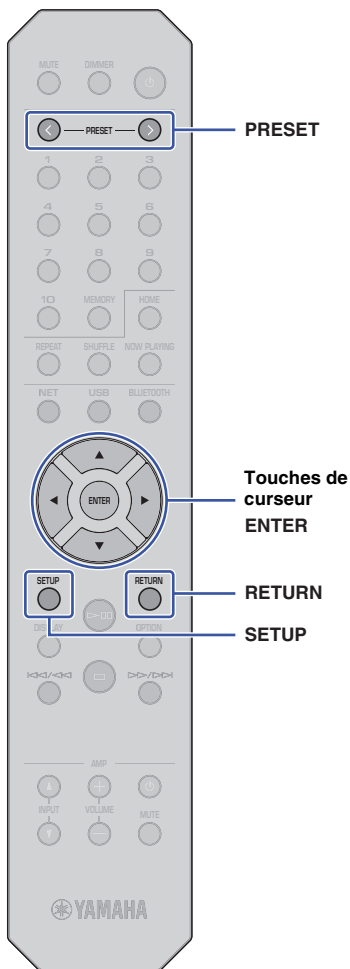

Connexion directe de l'unité à un appareil mobile (Wireless Direct)

Une connexion « Wireless Direct » permet d'utiliser cette unité comme point d'accès de réseau sans fil, auquel vous pouvez connecter directement vos dispositifs mobiles.

NOTE

- « Wireless Direct » prend en charge les fonctions suivantes :
 - Contrôle de l'unité via l'application MusicCast CONTROLLER installée sur un dispositif mobile
 - Lecture de fichiers musicaux via AirPlay
 - Lecture de fichiers musicaux stockés sur dispositifs Android via l'application MusicCast CONTROLLER

- 1 Appuyez sur **SETUP**.
- 2 Utilisez les touches de curseur (▲/▼) pour sélectionner « **Network** » et appuyez sur **ENTER**.
- 3 Utilisez les touches de curseur (▲/▼) pour sélectionner « **Connection** » et appuyez sur **ENTER**.
- 4 Utilisez les touches de curseur (▲/▼) pour sélectionner « **W.Direct** » et appuyez sur **ENTER**.



- 5 Appuyez sur **ENTER** pour afficher le SSID pour cette unité, puis appuyez sur **RETURN**.

Le SSID sera requis à l'étape 11 pour configurer les paramètres Wi-Fi de votre dispositif mobile.

- 6 Utilisez les touches de curseur (▲/▼) pour sélectionner « **Security** » et appuyez sur **ENTER**.

- 7 Utilisez les touches de curseur (◀/▶) pour sélectionner la méthode de cryptage voulue et appuyez sur **RETURN**.

Réglages

None, WPA2-PSK (AES)

NOTE

- Si vous sélectionnez « None » (pas de cryptage), il se pourrait que la connexion ne soit pas totalement sécurisée, car les communications ne seront pas cryptées.

- 8 Utilisez les touches de curseur (▲/▼) pour sélectionner « **Security Key** » et appuyez sur **ENTER**.



NOTE

- Si vous sélectionnez « None » à l'étape 7, le réglage de clé de sécurité ne sera pas disponible. Passez à l'étape 10.

- 9 Utilisez les touches de curseur pour saisir la clé de sécurité et appuyez sur **ENTER**.

Saisissez une série de 8 à 63 caractères ou un nombre hexadécimal à 64 chiffres.

Utilisez les touches de curseur (▲/▼) pour sélectionner un caractère. Utilisez les touches de curseur (◀/▶) pour déplacer la position d'édition.

Pour insérer ou supprimer un caractère, appuyez sur PRESET > (insérer) ou PRESET < (supprimer).

La clé de sécurité sera requise à l'étape 11 pour configurer les paramètres Wi-Fi de votre dispositif mobile.

- 10 Utilisez les touches de curseur (▲/▼) pour sélectionner « **Connect [ENT]** » et appuyez sur **ENTER**.

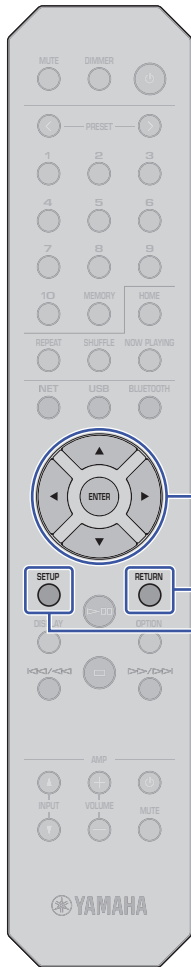

Touches de
 curseur
 ENTER

RETURN

SETUP

11 Configurez les paramètres sans fil de votre dispositif mobile.

Pour plus d'informations, voyez aussi le mode d'emploi du dispositif mobile.

- 1 Activez la fonction sans fil de l'appareil mobile.
- 2 Sélectionnez le SSID de l'unité (affiché à l'étape 5) dans la liste des points d'accès disponibles.
- 3 Quand l'écran vous demande un mot de passe, saisissez la clé sécurité définie à l'étape 9.

Si « Not connected » s'affiche, la clé de sécurité saisie est peut-être incorrecte. Réglez à nouveau la fonction sans fil de l'appareil mobile.

12 Appuyez sur SETUP pour terminer les réglages.

Vérification du statut de connexion réseau

Effectuez la procédure suivante pour vérifier que l'unité est connectée au réseau (à moins qu'elle ne soit connectée via Wireless Direct).

1 Appuyez sur SETUP.

2 Utilisez les touches de curseur (▲/▼) pour sélectionner « Network » et appuyez sur ENTER.

NOTE

- Pour revenir à l'écran précédent, appuyez sur RETURN.

3 Utilisez les touches de curseur (▲/▼) pour sélectionner « Information » et appuyez sur ENTER.

4 Utilisez les touches de curseur (▲/▼) pour sélectionner « STATUS ».



Si « Connect » s'affiche, l'unité est connectée au réseau. Si « Disconnect » s'affiche, établissez à nouveau la connexion.

5 Appuyez sur SETUP pour terminer les réglages.

LECTURE AUDIO

Écoute de la radio Internet

Cette unité vous permet d'écouter des stations radio Internet.

NOTE

- Pour utiliser cette fonction, l'unité doit être raccordée à Internet. Vous pouvez vérifier que les paramètres réseau (tels que l'adresse IP) sont correctement attribués à l'unité dans l'option «Network» (page 36) du menu Setup.
- Certaines stations radio Internet pourraient être indisponibles en permanence ou dans certaines plages horaires.
- Cette fonction utilise le service «airable.Radio». Ce service est proposé par Tune In GmbH.
- Ce service peut être supprimé sans avis préalable.

Sélection d'une station radio Internet

Effectuez la procédure ci-dessous pour sélectionner une station radio Internet et activer la diffusion.

- 1 Appuyez sur NET pour sélectionner «NetRadio» comme source.



- 2 Utilisez les touches de curseur pour sélectionner le contenu et appuyez sur ENTER.

Quand vous sélectionnez une station radio Internet, la lecture du contenu démarre et les informations s'affichent sur l'écran.

Utilisez les touches suivantes de la télécommande pour contrôler le service de diffusion de radio Internet.

Touches disponibles		Fonction
Touches de curseur		Permet de sélectionner une station radio Internet ou une catégorie telle qu'un genre musical.
ENTER		Une pression sur cette touche démarre la lecture de la diffusion quand une station radio Internet est sélectionnée. Si cette touche est enfoncée quand une catégorie est sélectionnée, elle sélectionne le niveau inférieur de la hiérarchie du menu.
RETURN		Sélectionne le niveau supérieur de la hiérarchie du menu.
Touches de contrôle de lecture	▶⏮	Démarre la lecture du programme.
	◻	Arrête la lecture du programme.
HOME		Affiche le plus haut niveau de hiérarchie du menu pour la sélection de catégorie.
NOW PLAYING		Affiche des informations sur le programme radio Internet en cours.

NOTE

- Vous pouvez mémoriser la station radio reçue sous forme de présélection (page 32).
- Chaque pression sur DISPLAY change le type d'informations affichées (page 32).
- Il se pourrait que certaines informations ne soient pas disponibles, selon la station radio.
- Un trait de soulignement (_) s'affiche à la place des caractères non pris en charge par l'unité.

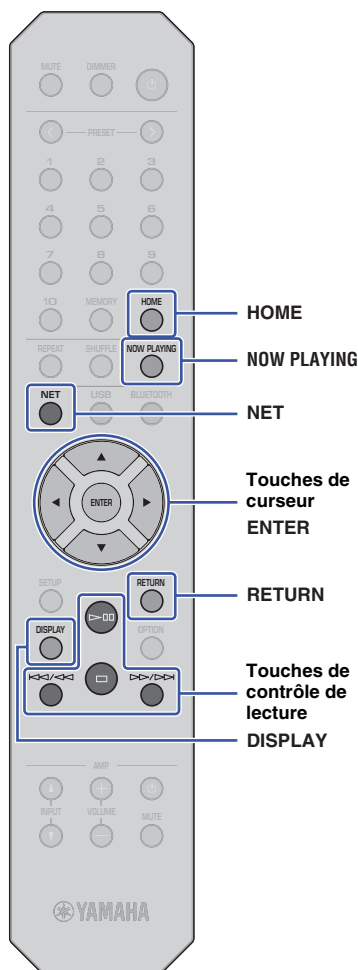

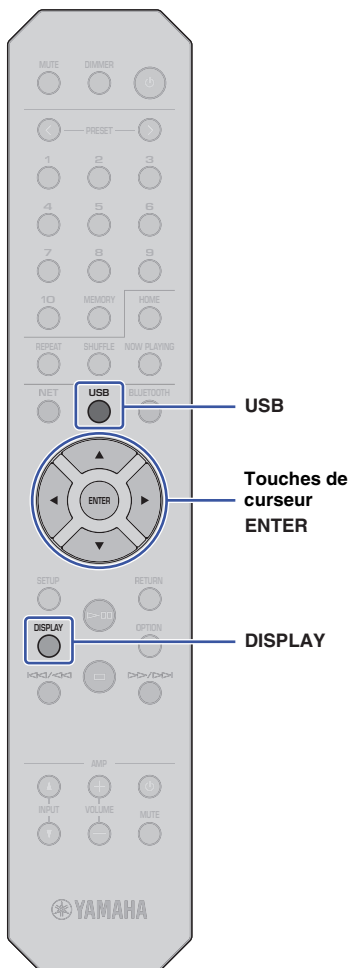

Lecture de fichiers musicaux stockés sur votre dispositif USB

Sur l'unité, vous pouvez lire des fichiers musicaux stockés sur votre dispositif de stockage USB.

NOTE

- Pour des informations sur les dispositifs de stockage USB pris en charge, voyez la section « Appareils et formats de fichiers compatibles » (page 46).

Raccordement d'un dispositif de stockage USB

1 Raccordez le dispositif de stockage USB à la prise USB.

Cette unité (panneau avant)

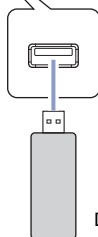
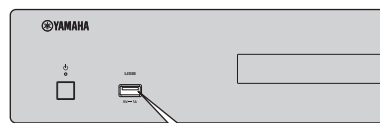

Dispositif de stockage USB

NOTE

- Si le dispositif de stockage USB contient de nombreux fichiers, leur chargement peut prendre un certain temps. Dans ce cas, le message « Loading... » apparaît à l'écran.
- Arrêtez la lecture sur le dispositif de stockage USB avant de le débrancher le dispositif de la prise USB.
- Raccordez un dispositif de stockage USB directement à la prise USB de l'unité. N'utilisez pas de rallonge de câble.
- Ne connectez pas votre PC à la prise USB de l'unité.

Lecture de morceaux stockés sur un dispositif de stockage USB

Exécutez la procédure ci-dessous pour sélectionner un morceau stocké sur un dispositif de stockage USB.

NOTE

- Un trait de soulignement (_) s'affiche à la place des caractères non pris en charge par l'unité.

1 Appuyez sur USB pour sélectionner « USB » comme source.



2 Utilisez les touches de curseur pour sélectionner le contenu et appuyez sur ENTER.

La lecture du morceau commence. Les informations liées s'affichent sur l'écran.





NOTE

- Vous ne pouvez pas sélectionner de fichiers d'un format qui n'est pas pris en charge par l'unité.
- Chaque pression sur DISPLAY change le type d'informations affichées (page 32).
- Vous pouvez mémoriser le morceau en cours de lecture sous forme de présélection (page 32).

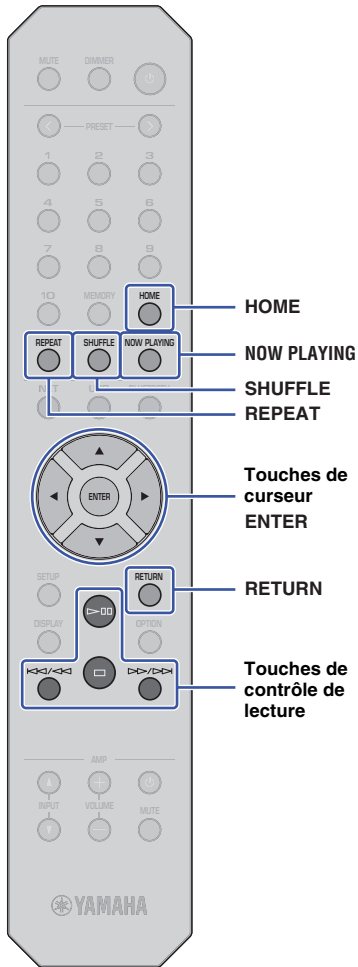
Utilisez les touches suivantes de la télécommande pour naviguer dans le menu et utiliser les fonctions de transport.

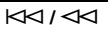
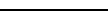

Touches disponibles		Fonction
Touches de curseur		Permettent de choisir un fichier de musique ou un dossier.
ENTER		Lance la lecture du fichier musical sélectionné. Si cette touche est enfoncée quand un dossier est sélectionné, elle sélectionne le niveau inférieur de la hiérarchie du menu.
RETURN		Sélectionne le niveau supérieur de la hiérarchie du menu.
Touches de contrôle de lecture		Lance ou interrompt temporairement la lecture.
		Arrête la lecture.
	 / 	Permettent de retourner au début du morceau en cours de lecture (ou au début du morceau précédent si la touche est maintenue enfoncée) ou d'avancer jusqu'au morceau suivant.
HOME		Affiche le répertoire racine du dispositif USB.
NOW PLAYING		Affiche des informations sur le morceau en cours de lecture.
REPEAT		Change les réglages de lecture répétée. Off : Désactive la fonction de lecture répétée. One : Répète la lecture du morceau en cours. All : Répète la lecture de tous les morceaux de l'album (dossier) en cours.
SHUFFLE		Change les réglages de lecture aléatoire. Off : Désactive la fonction de lecture aléatoire. On : Lit les morceaux de l'album (dossier) en cours dans un ordre aléatoire.

Lecture de fichiers musicaux stockés sur un serveur multimédia (PC/NAS)

Sur l'unité, vous pouvez lire des fichiers musicaux stockés sur votre PC ou un système de stockage NAS (Network Attached Storage) compatible DLNA.

NOTE

- Pour utiliser cette fonction, l'unité et le PC doivent être raccordés au même routeur. Vous pouvez vérifier que les paramètres réseau (tels que l'adresse IP) sont correctement attribués à l'unité dans l'option « IP » sous « Information » du menu Setup (page 36).
- Vous pourriez remarquer des coupures de son quand vous utilisez une connexion réseau sans fil. Dans ce cas, utilisez une connexion réseau filaire.
- Pour des informations sur le format de fichier pouvant être lu avec cette unité, voyez la section « Appareils et formats de fichiers compatibles » (page 46). Voyez aussi les spécifications du dispositif NAS.

Configuration de partage de support

Pour lire des fichiers musicaux stockés sur PC (ou dispositif NAS) avec cette unité, vous devez activer le partage de support entre cette unité et les autres dispositifs.

Dans le cas d'un PC utilisé avec Windows Media Player

La procédure de réglage peut différer selon le PC ou la version de Windows Media Player en question. Les instructions suivantes utilisent Windows Media Player 12 comme exemple.

- 1** Démarrez Windows Media Player 12 sur votre PC.
- 2** Sélectionnez « Stream », puis « Turn on media streaming ».
- 3** Cliquez sur « Turn on media streaming ».
- 4** Sélectionnez « Allowed » dans la liste déroulante à côté du nom de modèle de l'unité.
- 5** Cliquez sur « OK » pour quitter.

NOTE

- Pour plus d'informations sur les réglages de partage de support, voyez l'aide de Windows Media Player.

Dans le cas d'un PC ou un dispositif NAS exploitant un logiciel serveur DLNA autre que Windows Media Player

Reportez-vous au mode d'emploi de l'appareil ou du logiciel et configurez les paramètres de partage de support.

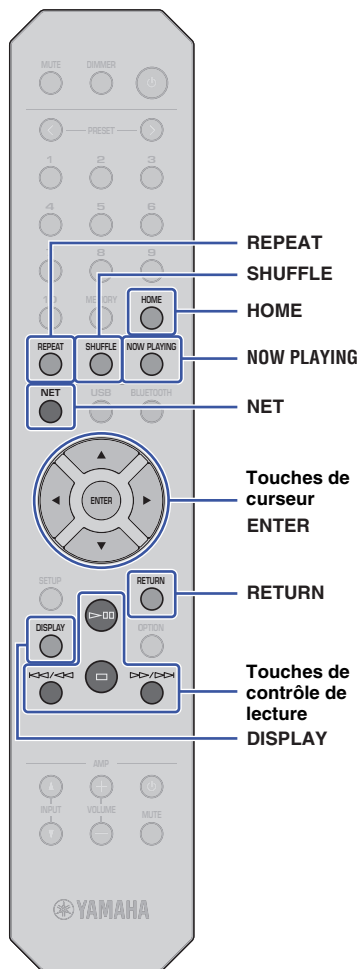

Sélection et lecture de musique stockée sur un PC (ou serveur)

Exécutez la procédure ci-dessous pour sélectionner un morceau stocké sur un PC (ou serveur).

NOTE

- Un trait de soulignement (_) s'affiche à la place des caractères non pris en charge par l'unité.

1 Appuyez à plusieurs reprises sur NET pour sélectionner « Server » comme source.



2 Utilisez les touches de curseur pour sélectionner un PC (ou un serveur) et appuyez sur ENTER.

3 Utilisez les touches de curseur pour sélectionner le contenu et appuyez sur ENTER.

La lecture du morceau commence. Les informations liées s'affichent sur l'écran.

NOTE

- Quand vous lisez un fichier musical stocké sur votre PC, les informations sur ce morceau s'affichent sur le moniteur de l'ordinateur.
- Vous pouvez mémoriser le morceau en cours de lecture sous forme de présélection (page 32).
- Chaque pression sur DISPLAY change le type d'informations affichées (page 32).
- Vous ne pouvez pas sélectionner de fichiers d'un format qui n'est pas pris en charge par l'unité.
- Dans le cas de plusieurs fichiers illisibles consécutifs (notamment des fichiers d'image ou des fichiers masqués), la lecture s'arrête automatiquement.

Utilisez les touches suivantes de la télécommande pour contrôler la lecture et les autres fonctions de transport.

Touches disponibles		Fonction
Touches de curseur		Permettent de choisir un fichier de musique ou un dossier.
ENTER		Lance la lecture du contenu actuellement sélectionné. Si cette touche est enfoncée quand un dossier est sélectionné, elle sélectionne le niveau inférieur de la hiérarchie du menu.
RETURN		Sélectionne le niveau supérieur de la hiérarchie du menu.
Touches de contrôle de lecture		Lance ou interrompt temporairement la lecture.
		Arrête la lecture.
		Permettent de retourner au début du morceau en cours de lecture (ou au début du morceau précédent si la touche est maintenue enfoncée) ou d'avancer jusqu'au morceau suivant.
HOME		Affiche le répertoire racine du PC (ou serveur).
NOW PLAYING		Affiche des informations sur le morceau en cours de lecture.
REPEAT		Change les réglages de lecture répétée. Off : Désactive la fonction de lecture répétée. One : Répète la lecture du morceau en cours. All : Répète la lecture de tous les morceaux de l'album (dossier) en cours.
SHUFFLE		Change les réglages de lecture aléatoire. Off : Désactive la fonction de lecture aléatoire. On : Lit les morceaux de l'album (dossier) en cours dans un ordre aléatoire.

NOTE

- Vous pouvez également utiliser un contrôleur de support numérique DMC (« Digital Media Controller ») compatible DLNA pour contrôler la lecture. Pour plus de détails, voyez «DMC Control» (page 37) dans la section « Configuration ».

Écoute de musique avec AirPlay

Vous pouvez utiliser la fonction AirPlay pour lire des fichiers musicaux sur iTunes ou d'un iPhone via un réseau.

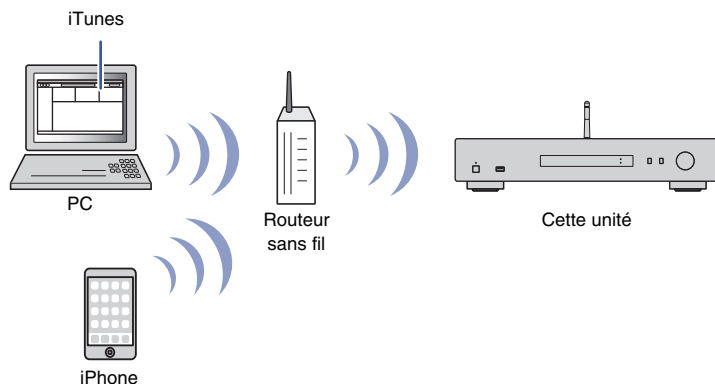

NOTE

- Pour utiliser cette fonction, l'unité et votre PC ou iPhone doivent être raccordés au même routeur (page 14). Vous pouvez vérifier que les paramètres réseau (tels que l'adresse IP) sont correctement attribués à l'unité dans l'option «Network» (page 36) du menu Setup.
- Si l'iPhone ne reconnaît pas l'unité, vérifiez votre environnement de réseau (comme par exemple le routeur) (page 14).
- Pour des informations sur les iPhones pris en charge, voyez la section «Appareils et formats de fichiers compatibles» (page 46).

Lecture d'un morceau stocké sur iTunes/iPhone

Suivez la procédure ci-dessous pour lire les fichiers musicaux d'iTunes ou d'un iPhone sur l'unité.

1 Lancez iTunes ou affichez l'écran de lecture de musique sur l'iPhone.

Si l'appareil est reconnu par iTunes ou l'iPhone, l'icône AirPlay s'affiche.

iOS 10 (exemple d'affichage)



iTunes (exemple d'affichage)



NOTE

- Si l'icône ne s'affiche pas, vérifiez que l'unité et le PC ou l'iPhone sont correctement connectés au routeur.

2 Sur iTunes ou sur l'iPhone, cliquez (appuyez) sur l'icône AirPlay, puis sélectionnez « NP-S303 XXXXXX » (nom de réseau de l'unité) comme dispositif de lecture audio.

NOTE

- Vous pouvez changer le nom de réseau de l'unité avec le paramètre « Network Name » sous « Network » dans le menu Setup (page 37).

3 Sélectionnez un morceau dans iTunes ou sur l'iPhone pour lancer la lecture.

L'unité sélectionne automatiquement « AirPlay » comme source et démarre la lecture.

Les informations de lecture sont affichées sur l'écran.

NOTE

- Chaque pression sur DISPLAY change le type d'informations affichées (page 32).
- Si l'option «Standby (Network Standby)» (page 37) du menu Setup est réglée sur « On » ou « Auto », l'unité est automatiquement activée quand la lecture démarre sur iTunes ou l'iPhone.
- Un trait de soulignement (_) s'affiche à la place des caractères non pris en charge par l'unité.

Utilisez les touches suivantes de la télécommande pour naviguer dans le menu et utiliser les fonctions de transport.

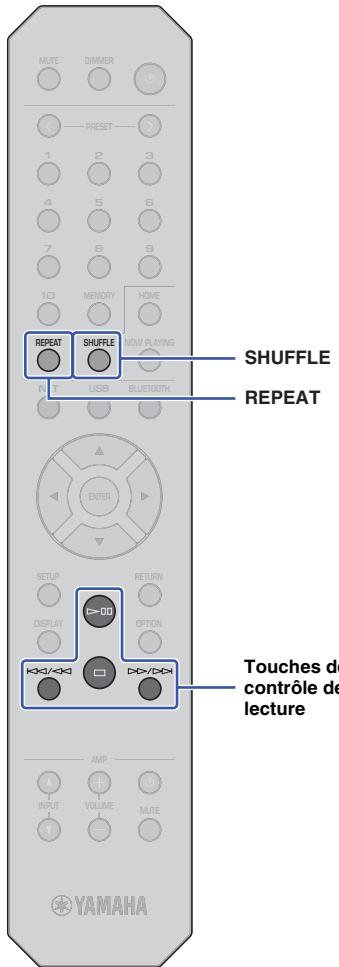

Touches disponibles	Fonction
	Lance ou interrompt temporairement la lecture.
	Arrête la lecture.
	Permettent de retourner au début du morceau en cours de lecture (ou au début du morceau précédent si la touche est maintenue enfoncée) ou d'avancer jusqu'au morceau suivant.
REPEAT	Change les réglages de lecture répétée.
SHUFFLE	Change les réglages de lecture aléatoire.

Écoute de musique avec *Bluetooth*

Lecture de fichiers audio de dispositifs *Bluetooth* avec l'unité

Sur l'unité, vous pouvez lire des fichiers de musique stockés sur un dispositif *Bluetooth* (comme un smartphone).

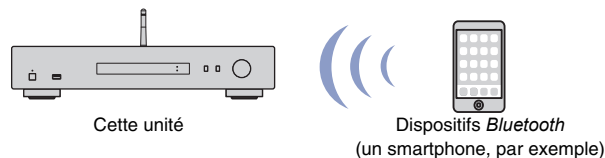

NOTE

- Pour utiliser la fonction *Bluetooth*, réglez l'option «Bluetooth» (page 38) du menu Setup sur « On ».
- Si vous utilisez la fonction *Bluetooth*, déployez l'antenne sans fil sur le panneau arrière (page 12).
- Pour des informations sur les dispositifs *Bluetooth* pris en charge, voyez la section «Appareils et formats de fichiers compatibles» (page 46).

1 Appuyez sur **BLUETOOTH** pour sélectionner « *Bluetooth* » comme source.

2 Activez la fonction *Bluetooth* sur le dispositif *Bluetooth*.

3 Sur le dispositif *Bluetooth*, sélectionnez le nom de l'unité (« NP-S303 XXXXXX *Bluetooth* ») dans la liste d'appareils disponibles.

« Connected » s'affiche sur l'écran et le témoin **BLUETOOTH** s'allume quand l'unité établit la connexion avec le dispositif *Bluetooth*.



NOTE

- Si un message vous demande de saisir un mot de passe, entrez le nombre « 0000 ».
- « NP-S303 XXXXXX » est le nom de réseau initial de l'unité.
- Vous pouvez changer le nom de réseau de l'unité avec le paramètre « Network Name » sous « Network » dans le menu Setup (page 37).
- Si l'unité est enregistrée comme dispositif MusicCast, le nom de pièce apparaît dans la liste des dispositifs disponibles.

4 Sélectionnez un morceau et lancez la lecture sur le dispositif *Bluetooth*.

NOTE

- Si l'unité détecte un appareil *Bluetooth* ayant déjà été connecté, elle se connecte automatiquement à cet appareil *Bluetooth* après exécution de l'étape 1. Pour établir une autre connexion *Bluetooth*, rompez d'abord la connexion *Bluetooth* actuelle.
- Pour rompre une connexion *Bluetooth*, exécutez une des opérations suivantes :
 - Déconnectez le périphérique *Bluetooth*.
 - Sélectionnez toute option autre que « *Bluetooth* » comme source pour cette unité.
 - Maintenez la touche **BLUETOOTH** enfoncée pendant 3 secondes ou plus.

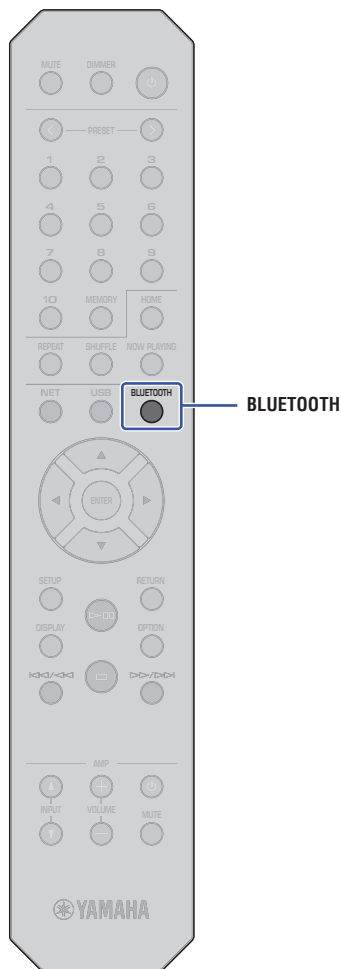

Lecture audio de cette unité sur des haut-parleurs ou un casque compatibles *Bluetooth*.

Vous pouvez écouter le signal audio (lu sur cette unité) avec des haut-parleurs ou un casque compatibles *Bluetooth*. Pour cela, vous devez utiliser l'application MusicCast CONTROLLER (installée sur votre dispositif mobile) afin de transmettre le signal audio aux haut-parleurs ou au casque compatibles *Bluetooth*.

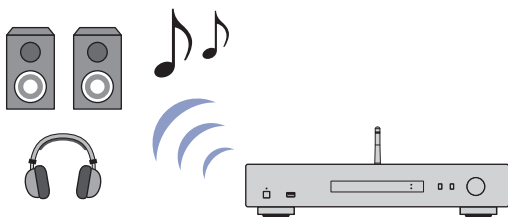

Haut-parleurs/casque compatibles *Bluetooth*

Cette unité

NOTE

- Utilisez des haut-parleurs ou un casque compatibles *Bluetooth* prenant en charge le profil A2DP.
- Vous ne pouvez pas utiliser simultanément un dispositif *Bluetooth* (comme un smartphone) et des haut-parleurs (ou un casque) *Bluetooth*.
- AirPlay ou le signal audio DSD ne sera pas transmis.
- Les exemples d'écrans de l'application MusicCast CONTROLLER proviennent d'un iPhone.
- Reportez-vous également au manuel de votre dispositif *Bluetooth*.

- 1** Utilisez l'application MusicCast CONTROLLER pour connecter l'unité à un réseau et enregistrez l'unité avec MusicCast (page 14).
- 2** Utilisez l'application MusicCast CONTROLLER pour lire un morceau (via tout dispositif autre qu'un appareil *Bluetooth*).
- 3** Jumelez les haut-parleurs (ou le casque) compatibles *Bluetooth* et l'unité pour établir une connexion *Bluetooth*.

- 4** Appuyez sur  sur l'écran de lecture de l'application MusicCast CONTROLLER.



- 5** Appuyez sur « Bluetooth Transmission ».



- 6** Activez la fonction *Bluetooth* Transmission puis sélectionnez vos haut-parleurs (ou casque) compatibles *Bluetooth* comme destination de transmission.

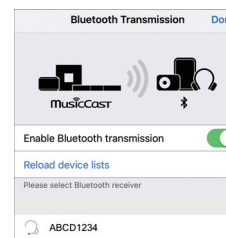

Quand la connexion est établie, le témoin Bluetooth de l'unité s'allume et le signal audio est audible sur les haut-parleurs (ou le casque) compatibles *Bluetooth*.

- 7** Refermez l'écran Setup.

NOTE

- Pour déconnecter les haut-parleurs (ou le casque) compatibles *Bluetooth*, effectuez une des opérations suivantes.
 - Rompez la connexion avec les haut-parleurs ou le casque compatibles *Bluetooth*.
 - Désactivez la fonction *Bluetooth* Transmission de l'application MusicCast CONTROLLER.
 - Sélectionnez « Bluetooth » comme source pour cette unité.

Fonctions utiles

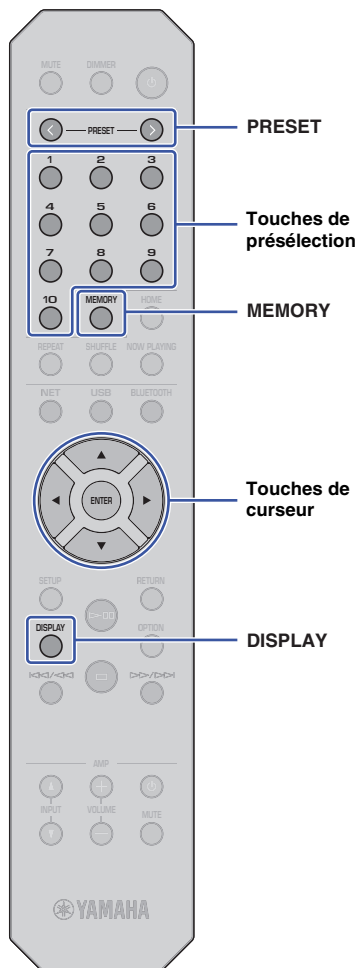

Changement des informations affichées sur l'écran

Vous pouvez changer les informations affichées à l'écran, comme par exemple les informations de lecture.

1 Appuyez sur DISPLAY.

Chaque fois que vous appuyez sur la touche, l'élément affiché change.



Après environ 3 secondes, les informations liées à l'élément affiché apparaissent.



Source	Élément
Bluetooth	Track (titre du morceau)
	Artist (nom de l'artiste)
	Album (titre de l'album)
Server AirPlay USB	Track (titre du morceau)
	Artist (nom de l'artiste)
	Album (titre de l'album)
	Time (temps écoulé)
Net Radio	Station (nom de la station)
	Track (titre du morceau)
	Album (titre de l'album)
	Time (temps écoulé)

Mémorisation d'un contenu favori (fonction Preset)

Vous pouvez mémoriser jusqu'à 40 contenus favoris (des morceaux stockés sur votre PC ou des dispositifs USB, ainsi que les stations radio Internet) sous forme de présélections et rappeler directement ces contenus via leur numéro de présélection.

NOTE

- Vous pouvez aussi mémoriser ces contenus avec l'application MusicCast CONTROLLER (page 6).
- Vous ne pouvez pas supprimer les présélections mémorisées sur l'unité même. Utilisez pour cela l'application MusicCast CONTROLLER.

Mémorisation de contenus

Cette fonction permet de choisir un contenu voulu et de l'enregistrer sous un numéro de présélection.

1 Lisez un morceau ou une station radio Internet que vous voulez mémoriser.

NOTE

- Vous pouvez maintenir les touches de présélection après l'étape 1 afin de sauter les étapes suivantes et de mémoriser automatiquement le contenu.

2 Maintenez la touche MEMORY enfoncée pendant 3 secondes.

Pour attribuer un contenu à un numéro de présélection, sélectionnez le numéro voulu avec PRESET </> ou les touches de curseur (◀▶). Vous pouvez aussi saisir directement le numéro de présélection avec les touches de présélection.



Numéro de présélection « Empty » (non utilisé) ou nom du contenu mémorisé

NOTE

- Pour annuler la mémorisation, appuyez sur RETURN.

3 Appuyez sur MEMORY pour confirmer la mémorisation.

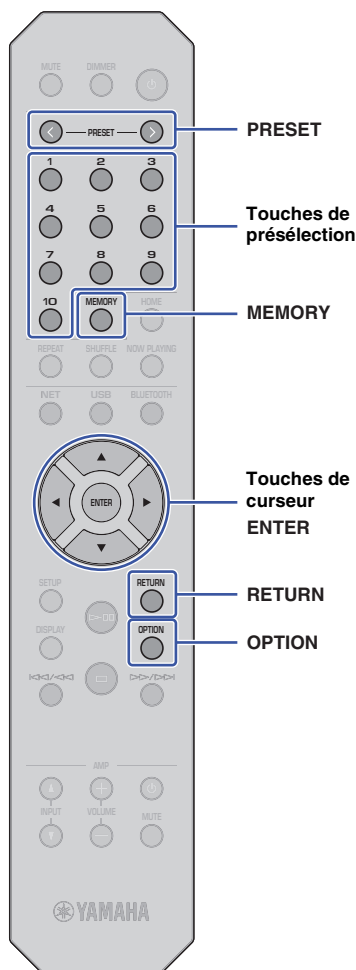

Rappel d'un contenu mémorisé sous une présélection

Vous pouvez sélectionner un fichier audio mémorisé sous un numéro de présélection.

1 Appuyez sur PRESET </> ou utilisez les touches de présélection pour choisir le contenu à écouter.

La lecture commence quelques secondes après le choix de la présélection.

NOTE

- Les touches de présélection permettent de rappeler les présélections 1 à 10.
- « No Presets » s'affiche si aucun contenu n'est mémorisé dans la présélection.
- Le contenu de présélection n'est pas lu dans les cas suivants.
 - Le dispositif de stockage USB connecté ne contient pas le fichier audio mémorisé.
 - Le PC sur lequel le contenu est mémorisé est hors tension ou n'est pas connecté au réseau.
 - La station radio Internet (mémorisée avec la présélection) n'émet pas ou est temporairement hors service.
 - Le contenu (fichier) mémorisé a été supprimé ou déplacé.
- Quand vous enregistrez un fichier musical (stocké sur un dispositif de stockage USB ou un PC), l'unité mémorise l'emplacement relatif du fichier en question dans le dossier. Par conséquent, si vous ajoutez ou supprimez des fichiers musicaux dans le dossier en question, il se pourrait que cette unité ne puisse pas rappeler le fichier musical de la présélection voulue. Dans chacun de ces cas, enregistrez à nouveau le contenu.
- Pour annuler le rappel, appuyez sur RETURN.
- Même si l'unité est en mode veille, une pression sur une touche de présélection met l'unité sous tension et rappelle le contenu mémorisé dans la présélection en question.

Affichage d'informations sur le signal audio

Vous pouvez afficher des informations sur le signal de la source audio en cours de lecture.

1 Appuyez sur OPTION.

2 Utilisez les touches de curseur (▲/▼) pour sélectionner « Signal Info. » et appuyez sur ENTER.

NOTE

- Pour revenir à l'affichage précédent pendant les opérations du menu, appuyez sur RETURN.

3 Utilisez les touches de curseur (▲/▼) pour changer les informations affichées sur le signal audio.

FORMAT	Format audio
SAMPLING	Nombre d'échantillons par seconde

4 Appuyez sur OPTION pour terminer les réglages.

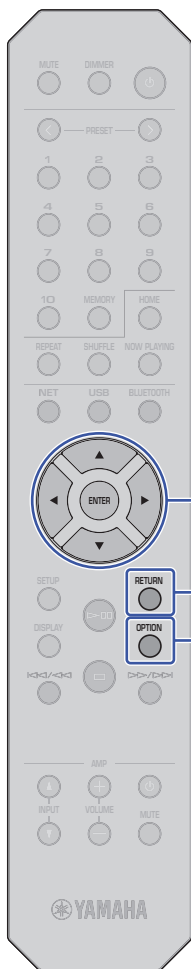

Touche de
curseur
ENTER

RETURN

OPTION

Activation/désactivation de la lecture automatique

Vous pouvez activer (et désactiver) la fonction de lecture automatique de sorte que la lecture démarre (ou non) automatiquement juste après la mise sous tension ou le changement de source. (Cette fonction produit uniquement un résultat pour la source « Server » ou « USB »).

- 1 Appuyez sur **OPTION**.
- 2 Utilisez les touches de curseur (▲/▼) pour sélectionner « Auto Playback » et appuyez sur **ENTER**.

NOTE

- Pour revenir à l'affichage précédent pendant les opérations du menu, appuyez sur RETURN.

- 3 Utilisez les touches de curseur (◀/▶) pour alterner entre l'activation et la désactivation de la fonction de lecture automatique.

Off	Désactive la fonction de lecture automatique.
On (par défaut)	Active la fonction de lecture automatique. Si l'unité conserve un historique de lecture, le dernier contenu lu est à nouveau reproduit. Si le contenu en question n'existe plus, l'unité ne peut pas le lire.

- 4 Appuyez sur **OPTION** pour terminer les réglages.

Configuration (Setup)

Configuration des diverses fonctions (menu Setup)

Cette section décrit la configuration des diverses fonctions.

1 Appuyez sur SETUP.



2 Utilisez les touches de curseur (▲/▼) pour sélectionner un menu et appuyez sur ENTER.

3 Utilisez les touches de curseur (▲/▼) pour sélectionner une option de menu et appuyez sur ENTER.

NOTE

- Pour revenir à l'affichage précédent pendant les opérations du menu, appuyez sur RETURN.

4 Utilisez les touches de curseur (◀/▶) pour sélectionner une valeur et appuyez sur ENTER.

5 Appuyez sur SETUP pour terminer les réglages.

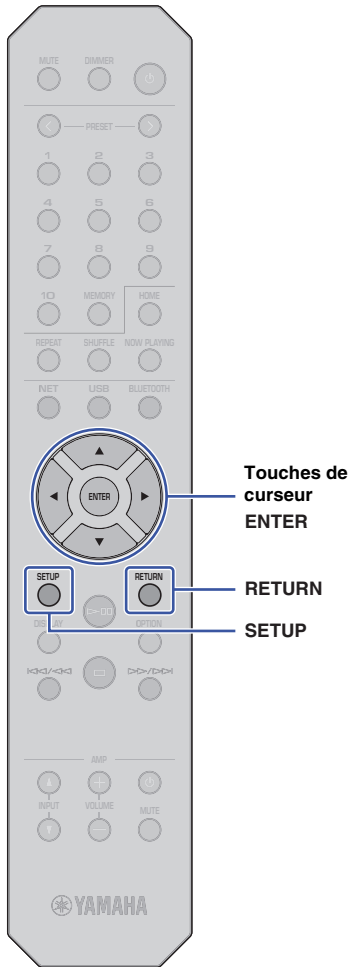

Éléments du menu Setup

Menu	Options du menu	Fonction	Page
	Connection	Permet de choisir la méthode de connexion au réseau.	36
	Information	Affiche les informations sur le réseau de l'unité.	36
	IP Address	Permet de configurer les paramètres réseau (tels que l'adresse IP).	36
Network	DMC Control	Active ou désactive les contrôleurs de support numérique DMC (« Digital Media Controller ») compatibles DLNA pour le contrôle de la lecture.	37
	Standby (Network Standby)	Active ou désactive la fonction permettant de mettre l'unité sous tension depuis d'autres périphériques réseau.	37
	Network Name	Permet de modifier le nom de l'unité affiché sur les autres périphériques réseau.	37
	Update (Network Update)	Met à jour le microprogramme via le réseau.	37
	On/Off	Active ou désactive la fonction <i>Bluetooth</i> .	38
Bluetooth	Standby (Bluetooth Standby)	Active ou désactive la fonction permettant de mettre l'unité sous tension depuis des périphériques <i>Bluetooth</i> .	38
	AutoPowerStby (Auto Power Standby)	Active ou désactive la fonction de veille automatique. Quand cette fonction est activée et que vous n'utilisez pas les commandes de l'unité et ne lisez aucun fichier pendant la durée spécifiée, l'unité passe automatiquement en mode veille.	38

Network

Le menu « Network » permet de configurer les paramètres réseau.

Connection

Permet de choisir la méthode de connexion au réseau.

Wired	Sélectionnez cette option si vous connectez l'unité à un réseau via un câble réseau disponible dans le commerce (Page 12).
Wireless	Sélectionnez cette option si vous connectez l'unité à un réseau via un routeur LAN sans fil (point d'accès , Page 16).
W.Direct	Sélectionnez cette option si vous connectez votre dispositif mobile directement à l'unité. Pour plus de détails, voyez «Connexion directe de l'unité à un appareil mobile (Wireless Direct)» (page 21).

NOTE

- Si d'autres dispositifs compatibles MusicCast sont connectés en mode Extend, « Extend(1) » ou « Extend(2) » s'affiche. Pour plus d'informations sur le mode Extend, voyez page 15.

Information

Affiche les informations sur le réseau de l'unité.

NEW FW	Indique si une mise à jour du microprogramme de cette unité est disponible (Page 40).
STATUS	Affiche le statut de connexion au réseau de l'unité (sauf pour la connexion Wireless Direct).
MC NET	Affiche le statut du réseau MusicCast Une fois que « Ready » s'affiche, vous pouvez utiliser l'application MusicCast CONTROLLER.
MAC	Affiche l'adresse MAC de l'unité. L'adresse MAC varie selon la méthode de connexion (connexion LAN filaire ou connexion LAN sans fil/ Wireless Direct).
SSID	Affiche le SSID de l'unité (uniquement pour la connexion LAN sans fil ou Wireless Direct).
IP	Affiche l'adresse IP de l'unité.
SUBNET	Affiche le masque sous-réseau.
GATEWAY	Affiche l'adresse IP de la passerelle par défaut.
DNS P	Affiche l'adresse IP du serveur DNS primaire.
DNS S	Affiche l'adresse IP du serveur DNS secondaire.

IP Address

Permet de configurer les paramètres réseau (tels que l'adresse IP).

DHCP

Ce paramètre détermine si un serveur DHCP est utilisé.

Off	Un serveur DHCP n'est pas utilisé. Vous devez régler manuellement les paramètres réseau. Pour plus d'informations, reportez-vous à la section «Configuration manuelle des paramètres réseau» ci-dessous.
On (par défaut)	Un serveur DHCP est utilisé. Il obtient automatiquement les paramètres réseau de l'unité (tels que l'adresse IP).

Configuration manuelle des paramètres réseau

- 1 Sélectionnez « DHCP ».
- 2 Utilisez les touches de curseur (◀▶) pour sélectionner « Off », puis choisissez le paramètre à configurer avec les touches de curseur (▲▼).

IP	Spécifie l'adresse IP.
SUBNET	Spécifie le masque sous-réseau.
GATEWAY	Spécifie l'adresse IP de la passerelle par défaut.
DNS P	Spécifie l'adresse IP du serveur DNS primaire.
DNS S	Spécifie l'adresse IP du serveur DNS secondaire.

- 3 Utilisez les touches de curseur (◀▶) pour sélectionner la position d'édition.



(Exemple : réglage d'adresse IP)

Utilisez les touches de curseur (◀▶) pour sélectionner un segment à éditer.

- 4 Utilisez les touches de curseur (▲▼) pour changer la valeur.
- 5 Appuyez sur SETUP pour terminer les réglages.

❑ DMC Control

Active ou désactive les contrôleurs de support numérique DMC (« Digital Media Controller ») compatibles DLNA pour le contrôle de la lecture.

Disable	Désactive le contrôle de lecture des contrôleurs DMC.
----------------	---

Enable (par défaut)	Active le contrôle de lecture des contrôleurs DMC.
--------------------------------	--

NOTE

- Un DMC (« Digital Media Controller » ou contrôleur de média numérique) est un périphérique qui permet de contrôler d'autres périphériques réseau. Lorsque cette fonction est activée, vous pouvez contrôler la lecture de l'unité depuis des DMC tels que Windows Media Player 12 (se trouvant sur le même réseau).

❑ Standby (Network Standby)

Active ou désactive la fonction permettant de mettre l'unité sous tension depuis d'autres périphériques réseau.

Off	Désactive la fonction Network Standby de veille du réseau.
------------	--

On	Active la fonction Network Standby de veille du réseau. Ce réglage entraîne une consommation électrique supérieure à celle de l'option « Off ».
-----------	---

Auto (par défaut)	Active la fonction Network Standby de veille du réseau. Si l'unité n'est pas connectée à un réseau, la fonction est automatiquement désactivée.
------------------------------	---



Grâce à une conception avancée performante en économie d'énergie, ce produit a une consommation de moins de 2 watts d'électricité en mode Veille du réseau.

❑ Network Name

Permet de modifier le nom de l'unité affiché sur les autres périphériques réseau.

1 Sélectionnez « Network Name ».



2 Appuyez sur ENTER pour afficher l'écran d'édition.



3 Utilisez les touches de curseur (◀/▶) pour sélectionner la position d'édition, puis les touches de curseur (▲/▼) pour modifier le caractère.

Pour insérer ou supprimer un caractère, appuyez sur PRESET > (insérer) ou PRESET < (supprimer).

4 Appuyez sur ENTER pour confirmer le nouveau nom.

5 Appuyez sur SETUP pour terminer les réglages.

❑ Update (Network Update)

Met à jour le microprogramme via le réseau.

PerformUpdate	Exécute la mise à jour du microprogramme. Pour plus de détails, voyez « Mise à jour du microprogramme de l'unité via le réseau » (page 40).
----------------------	---

Version	Affiche la version du microprogramme actuel.
----------------	--

ID	Affiche le numéro d'ID du système de l'unité.
-----------	---

Bluetooth

Ce menu permet de configurer les paramètres *Bluetooth* de l'unité.

On/Off

Active ou désactive la fonction *Bluetooth*.

Off	Désactive la fonction <i>Bluetooth</i> .
On (par défaut)	Active la fonction <i>Bluetooth</i> . Juste après la sélection de « On », le signal de lecture audio du réseau est interrompu momentanément.

Standby (*Bluetooth Standby*)

Active ou désactive la fonction permettant de mettre l'unité sous tension depuis des périphériques *Bluetooth*. Si cette fonction est sur « On », l'unité est automatiquement activée quand vous manipulez un dispositif connecté via *Bluetooth*.

Off	Désactive la fonction <i>Bluetooth Standby</i> .
On (par défaut)	Active la fonction <i>Bluetooth Standby</i> .

NOTE

- Ce réglage n'est pas disponible lorsque «Standby (Network Standby)» (page 37) est réglé sur « Off ».

AutoPowerStby (Auto Power Standby)

Ce réglage de menu active ou désactive la fonction Auto Power Standby (de mise en veille automatique). Quand vous sélectionnez « On », l'unité active automatiquement son mode de veille si aucune commande n'est utilisée ou aucun fichier n'est lu pendant la durée spécifiée.

Off	Désactive la fonction Auto Power Standby de mise en veille automatique.
On	Active la fonction Auto Power Standby. L'unité entre automatiquement en mode de veille si aucune opération de lecture ni aucune manipulation des commandes de l'unité n'est effectuée pendant 20 minutes. L'unité entre aussi (quelle que soit la source sélectionnée) automatiquement en mode de veille si elle reste inutilisée pendant 8 heures.

Réglage par défaut

Modèles pour le Royaume-Uni et l'Europe : On
Autres modèles : Off

NOTE

- Juste avant l'activation automatique du mode de veille de l'unité, « AutoPowerStby » s'affiche sur l'écran, avec le nombre de secondes avant le passage en veille.

Configuration des paramètres système (menu Advanced Setup)

Vous pouvez changer les paramètres système depuis la face avant.

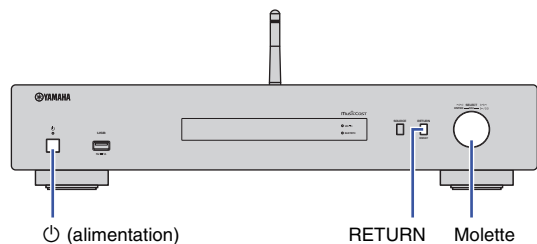

- 1** Si l'unité est sous tension, appuyez sur ⏻ (alimentation) pour la mettre hors tension.
- 2** Maintenez le bouton RETURN enfoncé en appuyant sur ⏻ (alimentation).
- 3** Tournez la molette pour sélectionner le paramètre à modifier.
- 4** Appuyez sur la molette pour sélectionner la valeur.
- 5** Appuyez sur ⏻ (alimentation) pour mettre l'unité hors tension. Mettez ensuite à nouveau l'unité sous tension.

Les nouveaux réglages prennent effet.

Vérification de la version du microprogramme (VERSION)

Vous pouvez afficher la version du microprogramme actuellement installée sur l'unité.

NOTE

- Vous pouvez également afficher la version du microprogramme avec l'option «Update (Network Update)» (page 37) du menu Setup.
- L'affichage de la version du microprogramme peut prendre un certain temps.

Initialisation de l'unité (INIT)

Vous pouvez initialiser l'unité pour retrouver ses réglages d'usine.

Réglages

CANCEL (par défaut)	Annule l'initialisation de l'unité.
NETWORK	Initialise tous les paramètres réseau, Bluetooth et USB. L'initialisation supprime aussi tous les réglages d'usine pour le réseau et les dispositifs USB (page 32).
All	Initialise tous les paramètres de l'unité.

Mise à jour du microprogramme (UPDATE)

Vous pouvez effectuer la mise à jour du microprogramme de l'unité.

De nouveaux microprogrammes dotés de fonctions supplémentaires ou d'améliorations du produit sont proposés en cas de nécessité. N'effectuez pas cette procédure à moins que la mise à jour du microprogramme soit nécessaire. Veillez aussi à lire les informations fournies avec les mises à jour.

Réglages

USB	Met à jour le microprogramme à l'aide d'un dispositif de stockage USB.
NETWORK	Met à jour le microprogramme via le réseau. (L'unité doit être raccordée à Internet.)

Mise à jour du microprogramme

- 1** Appuyez à plusieurs reprises sur la molette du panneau avant pour sélectionner « USB » ou « NETWORK », puis appuyez sur SOURCE en face avant pour lancer la mise à jour du microprogramme.

NOTE

- Vous pouvez aussi effectuer les étapes sous «Mise à jour du microprogramme de l'unité via le réseau» (page 40) pour mettre à jour le microprogramme.

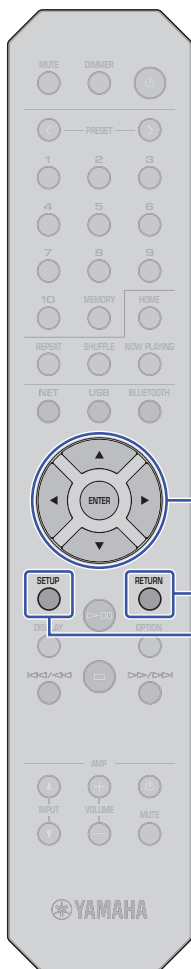

Touches de curseur
ENTER

RETURN

SETUP

Mise à jour du microprogramme de l'unité via le réseau

De nouveaux microprogrammes dotés de fonctions supplémentaires ou d'améliorations du produit sont proposés en cas de nécessité. Si l'unité est connectée à Internet, vous pouvez télécharger le dernier microprogramme en date via le réseau et le mettre à jour. Pour des détails sur la procédure de mise à jour, surfez sur le site Internet de Yamaha.

AVIS

- La mise à jour du microprogramme peut prendre environ 5 minutes ou plus (selon votre débit Internet). N'utilisez pas l'unité et ne déconnectez pas le cordon d'alimentation ou le câble réseau lors de la mise à jour du microprogramme.

NOTE

- La mise à jour du microprogramme peut échouer en raison d'une connexion Internet trop lente ou d'autres problèmes liés à la connexion au réseau sans fil. Dans ce cas, essayez de mettre à jour le microprogramme ultérieurement, ou effectuez sa mise à jour à l'aide du dispositif de stockage USB (page 39).

- 1 Appuyez sur SETUP.**
- 2 Utilisez les touches de curseur (▲/▼) pour sélectionner « Network » et appuyez sur ENTER.**
- 3 Utilisez les touches de curseur (▲/▼) pour sélectionner « Information » et appuyez sur ENTER.**

Si un nouveau microprogramme est disponible, « NEW FW Available » apparaît sur l'afficheur de la face avant.

NEW FW
Available

- 4 Appuyez sur RETURN pour retourner à l'écran précédent.**

- 5 Utilisez les touches de curseur (▲/▼) pour sélectionner « Update » et appuyez sur ENTER.**

UPDATE
PerformUpdate

NOTE

- Pour annuler la procédure de mise à jour du microprogramme, appuyez sur SETUP pour quitter le menu Setup.

- 6 Appuyez sur ENTER.**

La mise à jour du microprogramme démarre.

- 7 Quand « UPDATE SUCCESS » apparaît sur l'écran, appuyez sur ⏻ (alimentation) sur le panneau avant pour mettre l'unité hors tension.**

La mise à jour du microprogramme est terminée.

Notification de nouveau microprogramme disponible

Quand un nouveau microprogramme est disponible, « NEW FW Available » s'affiche sur l'écran pendant un bref moment à la mise sous tension de l'unité.

NEW FW
Update [ENTER]

Pour lancer la mise à jour du microprogramme, appuyez sur ENTER quand ce message de notification est affiché. Quand « UPDATE PerformUpdate » apparaît sur l'écran, appuyez sur ENTER. Quand « UPDATE SUCCESS » apparaît sur l'écran, appuyez sur ⏻ (alimentation) sur le panneau avant pour mettre l'unité hors tension.

ANNEXE

Résolution des problèmes

Reportez-vous au tableau suivant si l'unité ne fonctionne pas correctement.

Si l'anomalie constatée ne figure pas ci-dessous, ou si la correction suggérée reste sans effet, mettez l'unité hors tension en appuyant sur \odot (alimentation) en face avant, débranchez le cordon d'alimentation et prenez contact avec un revendeur ou un centre SAV Yamaha agréé.

Généralités

Anomalies	Causes possibles	Solution	Page
L'alimentation n'est pas activée.	Le circuit de protection a été activé trois fois de suite. Si vous tentez de mettre l'unité sous tension dans ce cas de figure, le témoin d'alimentation du panneau avant clignote.	Par mesure de protection, la fonction de mise sous tension a été désactivée. Contactez votre revendeur ou le centre d'entretien Yamaha le plus proche pour demander la réparation.	—
	Le cordon d'alimentation n'est pas branché convenablement, ou pas branché du tout.	Branchez fermement le cordon d'alimentation.	13
	Le microprocesseur interne s'est figé en raison d'une décharge électrique externe (provoquée par un orage ou une décharge d'électricité statique), ou d'une baisse importante de la tension d'alimentation.	Débranchez le cordon d'alimentation de la prise de courant et attendez 15 secondes ou plus avant de rebrancher le câble.	—
Une pression sur la touche \odot (alimentation) de la télécommande ne met pas l'unité sous tension.	L'unité est hors tension.	Si l'unité est hors tension, le fait d'appuyer sur la touche \odot (alimentation) de la télécommande ne met pas l'unité sous tension. Pour mettre l'unité sous tension, appuyez sur le bouton \odot (alimentation) du panneau avant.	13
L'unité ne se met pas hors tension ou entre en mode de veille.	Le microprocesseur interne s'est figé en raison d'une décharge électrique externe (provoquée par un orage ou une décharge d'électricité statique), ou d'une baisse importante de la tension d'alimentation.	Débranchez le cordon d'alimentation de la prise de courant et attendez 15 secondes ou plus avant de rebrancher le câble.	—
Aucun son	Le câble n'est pas correctement connecté à l'unité ou à l'amplificateur.	Raccordez correctement les câbles. Si l'anomalie persiste, il se peut que les câbles soient défectueux. Remplacez les câbles.	11
	La fonction de sourdine de l'unité ou de l'amplificateur est activée.	Appuyez sur MUTE pour désactiver la fonction de coupure de l'unité ou de l'amplificateur.	9
Le son se coupe soudainement.	La fonction Auto Power Standby a mis l'unité en mode de veille.	Réglez « AutoPowerStby » dans le menu Setup sur « Off » pour désactiver la fonction de mise en veille automatique.	38
	Le circuit de protection a été activé.	Le circuit de protection a été activé par mesure de précaution. Mettez à nouveau l'unité sous tension.	—
La télécommande ne fonctionne pas correctement.	Distance ou angle incorrect.	Utilisez la télécommande dans sa zone de portée.	10
	Les rayons directs du soleil ou un éclairage direct (provenant d'une lampe fluorescente à changement de fréquence, etc.) frappent le capteur de télécommande de l'unité.	Changez la position de l'éclairage ou de l'unité.	—
	Les piles sont déchargées.	Remplacez toutes les piles.	4

Bluetooth

Anomalies	Causes possibles	Solution	Page
Impossible de jumeler l'unité avec le dispositif Bluetooth.	La fonction <i>Bluetooth</i> de l'unité est désactivée.	Réglez le paramètre « Bluetooth » sur « On » dans le menu Setup.	38
	Un autre appareil <i>Bluetooth</i> est déjà connecté à l'unité.	Déconnectez le dispositif <i>Bluetooth</i> actuellement jumelé et jumelez ensuite l'unité avec le dispositif <i>Bluetooth</i> voulu.	30
	L'unité et les dispositifs <i>Bluetooth</i> sont trop éloignés l'un de l'autre.	Rapprochez le dispositif <i>Bluetooth</i> de l'unité.	—
	Un appareil émettant des ondes électromagnétiques (tel qu'un four à micro-ondes, un dispositif sans fil, etc.) est peut-être situé à proximité de l'unité.	Utilisez cette unité plus à l'écart de tout appareil émettant des ondes électromagnétiques.	—
	Votre dispositif <i>Bluetooth</i> ne prend pas en charge le protocole A2DP.	Utilisez un dispositif <i>Bluetooth</i> prenant en charge le protocole A2DP.	—
	Il se peut que le profil de connexion enregistré sur le dispositif <i>Bluetooth</i> ne fonctionne pas pour une raison inconnue.	Effacez le profil <i>Bluetooth</i> sur le dispositif <i>Bluetooth</i> , puis établissez à nouveau la connexion entre le dispositif <i>Bluetooth</i> et cette unité.	—
	Le code d'accès des dispositifs, notamment d'un adaptateur <i>Bluetooth</i> que vous souhaitez jumeler avec l'unité, diffère de « 0000 ».	Utilisez un dispositif de connexion dont le code est « 0000 ».	—
Aucun son n'est audible, ou le son comporte des coupures intermittentes.	Le volume du dispositif <i>Bluetooth</i> est trop bas.	Augmentez le volume du dispositif <i>Bluetooth</i> .	—
	Les réglages du dispositif <i>Bluetooth</i> ne permettent pas le transfert de signaux audio à cette unité.	Sélectionnez cette unité comme destination de lecture audio sur le dispositif <i>Bluetooth</i> .	30
	La connexion <i>Bluetooth</i> a été rompue.	Procédez à une nouvelle connexion <i>Bluetooth</i> .	30
	L'unité et les dispositifs <i>Bluetooth</i> sont trop éloignés l'un de l'autre.	Rapprochez le dispositif <i>Bluetooth</i> de l'unité.	—
	Un appareil émettant des ondes électromagnétiques (tel qu'un four à micro-ondes, un dispositif sans fil, etc.) est peut-être situé à proximité de l'unité.	Utilisez cette unité plus à l'écart de tout appareil émettant des ondes électromagnétiques.	—

USB/réseau

Anomalies	Causes possibles	Solution	Page
L'unité ne reconnaît pas le dispositif USB.	Le dispositif USB n'est peut-être pas correctement raccordé à la prise USB.	Mettez l'unité hors tension et rebranchez le dispositif USB.	24
	Vous utilisez peut-être un dispositif USB qui n'est pas au format FAT16/32.	Veillez à utiliser un dispositif USB au format FAT16/32.	46
Les dossiers et fichiers du dispositif USB ne s'affichent pas.	Les données sur le dispositif USB sont peut-être cryptées.	Veillez à utiliser un dispositif USB dont les données ne sont pas cryptées.	46
Impossible d'utiliser la fonction de réseau.	Les paramètres réseau (adresse IP) n'ont pas été obtenus correctement.	Activez la fonction de serveur DHCP sur le routeur. Réglez le paramètre « DHCP » sur « On » dans le menu Setup. Si vous réglez manuellement les paramètres réseau sans utiliser de serveur DHCP, veillez à ce que l'unité dispose d'une adresse IP unique, qui soit différente de l'adresse IP des autres dispositifs sur le réseau.	36
L'appareil ne peut pas se connecter à Internet via un routeur LAN sans fil (point d'accès).	Le routeur LAN sans fil (point d'accès) est hors tension.	Mettez le routeur LAN sans fil (point d'accès) sous tension.	—
	L'unité et le routeur LAN sans fil (point d'accès) sont trop éloignés l'un de l'autre.	Rapprochez l'unité et le routeur LAN sans fil (point d'accès).	—
	Un obstacle est présent entre l'unité et le routeur LAN sans fil (point d'accès).	Déplacez l'unité et le routeur sans fil (point d'accès) de sorte qu'il n'y ait pas d'obstacle entre eux.	—
Impossible de détecter un réseau sans fil.	Un appareil émettant des ondes électromagnétiques (tel qu'un four à micro-ondes, un dispositif sans fil, etc.) est peut-être situé à proximité de l'unité.	Si l'unité est connectée sans fil, ne l'utilisez pas à proximité d'appareils émettant des ondes électromagnétiques.	—
	L'accès au réseau est limité par les paramètres de pare-feu du routeur LAN sans fil (point d'accès).	Vérifiez les paramètres de pare-feu du routeur LAN sans fil (point d'accès).	—
Impossible de détecter l'ordinateur (serveur).	Les réglages de partage de support du PC (ou serveur) sont peut-être incorrects.	Modifiez les paramètres de partage de support de sorte que l'unité puisse accéder aux dossiers du PC (ou du serveur).	—
	L'accès est limité en raison des réglages de sécurité du PC (ou serveur) ou du routeur.	Vérifiez les réglages de sécurité sur le PC (ou serveur) ou le routeur.	—
	L'unité et le PC ne sont pas connectés au même réseau.	Vérifiez les réglages de connexion du réseau et du routeur pour vous assurer que les deux appareils sont connectés au même réseau.	—
Les fichiers sur le PC (ou serveur) ne sont pas affichés (ni lus).	Le format de fichier n'est pas pris en charge par l'appareil ou le PC (ou le serveur).	Veillez à utiliser un format de fichier pris en charge par l'appareil et le PC.	46

Anomalies	Causes possibles	Solution	Page
Impossible d'écouter la radio Internet	La station radio Internet sélectionnée n'émet plus actuellement.	Il se peut qu'un problème de réseau soit survenu au niveau de la station radio ou que le service de diffusion ait été interrompu. Réessayez ultérieurement de lire la station ou sélectionnez une autre station.	—
	La station radio sélectionnée diffuse un silence audio.	Certaines stations radio Internet n'émettent pas à certaines heures de la journée. Dans ce cas, la réception fonctionne correctement, mais aucun son n'est produit. Réessayez ultérieurement de lire la station ou sélectionnez une autre station.	—
	L'accès au réseau est limité par les paramètres de pare-feu de vos périphériques réseau (comme le routeur).	Vérifiez les paramètres de pare-feu de vos périphériques. La station radio Internet est uniquement lisible via le port désigné par chaque station de radio. Le numéro de port varie en fonction de la station de radio.	—
L'iPhone ne détecte pas l'appareil quand vous utilisez AirPlay.	Vous utilisez peut-être un routeur prenant en charge plusieurs SSID.	La fonction de séparation de réseau du routeur bloque peut-être l'accès à l'unité. Si vous connectez un iPhone à l'unité, utilisez un SSID permettant l'accès à l'unité. (Essayez de vous connecter au SSID primaire.)	—
L'unité n'est pas détectée quand vous utilisez une application dédiée sur un dispositif mobile.	L'appareil et le périphérique mobile ne se trouvent pas sur le même réseau.	Vérifiez les réglages de connexion du réseau et du routeur pour vous assurer que les deux appareils sont connectés au même réseau.	—
	Vous utilisez peut-être un routeur prenant en charge plusieurs SSID.	La fonction de séparation de réseau du routeur bloque peut-être l'accès à l'unité. Si vous connectez un iPhone à l'unité, utilisez un SSID permettant l'accès à l'unité. (Essayez de vous connecter au SSID primaire.)	—
Échec de mise à jour du microprogramme de cette unité via le réseau.	Il se peut que la connexion réseau ne soit pas optimale.	Essayez d'effectuer une nouvelle mise à jour après un certain temps. Vous pouvez aussi mettre à jour le microprogramme à l'aide d'un dispositif de stockage USB.	39
L'unité ne peut pas se connecter au routeur LAN sans fil (point d'accès).	Le filtre d'adresse MAC est peut-être activé sur le routeur LAN sans fil (point d'accès).	L'unité ne peut pas se connecter au routeur si le filtre d'adresse MAC est activé. Changez le réglage du routeur LAN sans fil (point d'accès) et essayez à nouveau de connecter l'unité.	—

Messages à l'écran

Message	Signification	Solution
Access denied	L'accès au PC (ou serveur) a été refusé.	Modifiez les paramètres de partage de support de sorte que l'appareil puisse accéder aux dossiers du PC (ou du serveur) (page 26).
Access error	Impossible d'accéder au dispositif USB.	Mettez l'unité hors tension, remettez-la sous tension puis rebranchez le dispositif USB. Si le problème persiste, copiez les fichiers musicaux sur un autre dispositif USB et faites un nouvel essai.
	Un problème est survenu lors de l'acheminement du signal du réseau vers l'unité.	Assurez-vous que votre routeur et votre modem sont sous tension. Vérifiez la connexion entre l'unité et le routeur (ou concentrateur) (page 12).
No content	Le dossier sélectionné ne contient aucun fichier lisible.	Sélectionnez un dossier contenant des fichiers pris en charge par l'unité.
Please wait	L'unité se prépare à se connecter au réseau.	Attendez que le message disparaisse. Si le message reste affiché plus de 3 minutes, mettez l'unité hors tension, puis remettez-la sous tension.
Unable to play	Impossible de lire un fichier musical stocké sur votre dispositif USB.	Vérifiez si le format du fichier en question est pris en charge par l'unité. Si d'autres dispositifs ne peuvent pas lire ce fichier, ses données sont peut-être corrompues.
	Impossible de lire un fichier musical stocké sur votre PC (ou serveur).	Vérifiez si le format du fichier en question est pris en charge par l'unité. Pour des informations sur les types de fichiers musicaux pris en charge par cette unité, voyez la section «Appareils et formats de fichiers compatibles» (page 46). Si l'unité prend en charge le format de fichier, mais qu'elle ne parvient toujours pas à lire les fichiers, il se peut que le réseau soit surchargé.
Version error	La mise à jour du microprogramme a échoué.	Effectuez à nouveau la mise à jour du microprogramme (page 39).

Appareils et formats de fichiers compatibles

Les dispositifs et formats de fichier suivants sont compatibles avec l'unité.

Appareils compatibles

Dispositifs Bluetooth

- Vous pouvez utiliser un dispositif *Bluetooth* prenant en charge le protocole A2DP.
- Yamaha ne garantit pas la connexion de tous les périphériques *Bluetooth*.

Dispositif de stockage USB

- Cette unité prend en charge les dispositifs de stockage de masse USB (comme par exemple les mémoires Flash ou lecteurs audio portables) utilisant le format FAT16 ou FAT32.
- Ne raccordez jamais aucun appareil d'un format autre que stockage de masse USB (comme par exemple des chargeurs ou concentrateurs USB), des PC, lecteurs de cartes, disques durs externes, etc.
- Les dispositifs USB avec cryptage ne peuvent pas être utilisés.
- Certains dispositifs USB pourraient ne pas être reconnus par l'unité, ou certaines caractéristiques pourraient ne pas être prises en charge par l'unité, selon le modèle ou le fabricant du dispositif de stockage USB en question.

AirPlay

AirPlay fonctionne avec iPhone, iPad, et iPod touch avec iOS 4.3.3 ou versions ultérieures, Mac avec OS X Mountain Lion ou versions ultérieures et PC avec iTunes 10.2.2 ou versions ultérieures.

Modèles compatibles (à compter de juin 2017)

Conçu pour :

iPhone 7 Plus, iPhone 7, iPhone SE, iPhone 6s Plus, iPhone 6s, iPhone 6 Plus, iPhone 6, iPhone 5s, iPhone 5c, iPhone 5, iPhone 4s
iPad Pro (9,7" et 12,9"), iPad mini 4, iPad Air 2, iPad mini 3, iPad Air
iPad mini 2, iPad mini, iPad (3^e et 4^e générations), iPad 2
iPod touch (5^e et 6^e générations)

Formats de fichier

USB, PC/NAS

Fichier	Fréquence d'échantillonnage (kHz)	Résolution de bit (bit)	Débit binaire (kbps)	Nombre de canaux	Support de lecture sans interruption
WAV *	32/44,1/48/ 88,2/96/ 176,4/192	16/24	-	2	✓
MP3	32/44,1/48	-	8 - 320	2	-
WMA	32/44,1/48	-	8 - 320	2	-
MPEG-4 AAC	32/44,1/48	-	8 - 320	2	-
FLAC	32/44,1/48/ 88,2/96/ 176,4/192	16/24	-	2	✓
ALAC	32/44,1/48/ 88,2/96	16/24	-	2	✓
AIFF	32/44,1/48/ 88,2/96/ 176,4/192	16/24	-	2	✓
DSD	2,8 MHz/ 5,6 MHz	1	-	2	-

* Format PCM linéaire uniquement

- Pour lire les fichiers FLAC stockés sur votre PC/NAS, vous devez installer un logiciel serveur qui prend en charge le partage des fichiers FLAC via DLNA sur votre PC ou utiliser un dispositif NAS prenant en charge les fichiers FLAC. Pour plus d'informations, voyez le mode d'emploi du logiciel de serveur.
- Les contenus Digital Rights Management (DRM) encodés ne peuvent pas être lus.

Marques commerciales

Les marques commerciales suivantes sont mentionnées dans ce mode d'emploi.



Prend en charge iOS 7 ou ultérieur pour la configuration au moyen de la configuration des accessoires sans fil.

« Made for iPod », « Made for iPhone » et « Made for iPad » signifient qu'un accessoire électronique a été spécialement conçu pour être raccordé respectivement à un iPod, un iPhone ou un iPad et qu'il a été certifié par le développeur comme répondant aux normes de performances d'Apple.

Apple n'est pas responsable du bon fonctionnement de cette unité ni de sa conformité aux normes de sécurité et aux réglementations en vigueur.

Notez que l'utilisation de cet appareil avec un iPod, un iPhone ou un iPad peut affecter ses fonctions de liaison sans fil.

iTunes, AirPlay, iPad, iPhone, iPod et iPod touch sont des marques commerciales de Apple Inc., déposées aux États-Unis et dans d'autres pays.

iPad Air et iPad mini sont des marques commerciales de Apple Inc. App Store est une marque de service de Apple Inc.

Windows™

Windows est une marque déposée de Microsoft Corporation aux États-Unis et dans d'autres pays.

Internet Explorer, Windows Media Audio et Windows Media Player sont des marques déposées ou des marques commerciales de Microsoft Corporation aux États-Unis et/ou dans d'autres pays.

Android™ Google Play™

Android et Google Play sont des marques commerciales de Google Inc.



Le logo Wi-Fi CERTIFIED™ est une marque de certification de la Wi-Fi Alliance®.

L'identifiant Wi-Fi Protected Setup™ est une marque de certification de la Wi-Fi Alliance®.



Le label écologique Yamaha est une marque certifiant les produits de haute performance environnementale.



L'expression et les logos Bluetooth® sont des marques déposées de Bluetooth SIG, Inc. et l'utilisation de ces marques par Yamaha Corporation est sous licence.

Pile de protocoles Bluetooth (Blue SDK)

©1999-2014 OpenSynergy GmbH

Tous droits réservés. Tous droits inédits réservés.



MusicCast est une marque commerciale ou une marque déposée de Yamaha Corporation.

Explications relatives à la licence GPL/LGPL

Certaines sections de ce produit font appel à un logiciel dit « libre GPL/LGPL ».

Vous disposez uniquement d'un droit d'obtention, de copie, de modification et de redistribution de ce code libre.

Pour des informations sur le logiciel libre GPL/ LGPL et son obtention, ainsi que sur la licence GPL/LGPL, surfez sur le site Internet de la Yamaha Corporation :

<http://download.yamaha.com/sourcecodes/musiccast/>

Caractéristiques techniques

Voici les caractéristiques techniques de cette unité.

Prises de sortie

- Audio analogique x 1 (RCA/Cinch asymétrique)
- Audio numérique
 - Optique x 1
 - Coaxiale x 1

Autres prises

- USB x 1 (USB2.0)
- NETWORK (filaire) x 1 (100Base-TX/10Base-T)
- NETWORK (sans fil) x 1 (IEEE802.11b/g/n)

USB

- Mémoire USB de type stockage de masse
- Capacité d'alimentation électrique : 1,0 A

Bluetooth

- Fonction Sink
 - Dispositif source vers cette unité (ex. : smartphone/tablette)
 - Codecs pris en charge : SBC, AAC
- Fonction source
 - De cette unité vers l'appareil récepteur (ex. : casque *Bluetooth*)
 - Codec pris en charge : SBC
 - Capacité de gérer la lecture/l'arrêt depuis l'appareil récepteur (ex. : casque *Bluetooth*)
- Profil pris en charge A2DP, AVRCP
- Version *Bluetooth*..... Vers. 2.1+EDR
- Sortie sans fil Bluetooth Catégorie 2
- Fréquence radio (fréquence opérationnelle)
.....2402 MHz à 2480 MHz
- Puissance de sortie maximale (E.I.R.P) 4,0 dBm (2,5 mW)
- Distance maximale de communication
..... 10 m sans interférences

Réseau

- Compatible avec DLNA ver. 1.5
- AirPlay pris en charge
- Radio Internet

Réseau sans fil

- Format de réseau sans fil : IEEE802.11b/g/n
- Bande de fréquence radio : 2,4 GHz
- WPS (Wi-Fi Protected Setup)
 - Configuration via bouton
- Capacité de connexion directe avec un appareil mobile
- Méthode de sécurité disponible
 - WEP
 - WPA2-PSK (AES)
 - Mode mixte
- Fréquence radio (fréquence opérationnelle)
..... 2412 MHz à 2472 MHz
- Puissance de sortie maximale (E.I.R.P) ... 17,5 dBm (56,2 mW)

Section audio

- Niveau de sortie (1 kHz, 0 dB, FS44,1 kHz)..... 2,0 ±0,3 V
- Rapport signal/bruit (réseau IHF-A)
(1 kHz, 0 dB, Fs 44,1 kHz) 110 dB ou plus
- Plage dynamique
(1 kHz, 0 dB, Fs 44,1 kHz) 100 dB ou plus
- Distorsion harmonique
(1 kHz, 0 dB, Fs 44,1 kHz) 0,003% ou moins
- Réponse en fréquence
 - Fs 44,1 kHz 2 Hz à 20 kHz, -3 dB
 - Fs 48 kHz 2 Hz à 24 kHz, -3 dB
 - Fs 96 kHz 2 Hz à 48 kHz, -3 dB
 - Fs 192 kHz 2 Hz à 96 kHz, -3 dB

Généralités

- Tension d'alimentation
 - [Modèle pour le Canada] CA 120 V, 60 Hz
 - [Modèle général] CA 110-240 V, 50/60 Hz
 - [Modèle pour l'Australie] CA 240 V, 50 Hz
 - [Modèles pour l'Europe et le Royaume-Uni]... CA 230 V, 50 Hz
 - [Modèle pour l'Asie]..... CA 220-240 V, 50/60 Hz
- Consommation 12 W
- Consommation maximale en mode veille 0,1 W
- Veille du réseau activée / veille *Bluetooth* désactivée
 - Câblé..... 1,6 W
 - Sans fil (WiFi) 1,5 W
 - Wireless Direct 1,7 W
- Veille du réseau activée / veille *Bluetooth* activée 1,7 W
- Dimensions (L x H x P)..... 435 x 87 x 289 mm
- Dimensions de référence (avec antenne sans fil déployée)
(L x H x P) 435 x 148 x 289 mm
- Poids 2,7 kg

* Les informations de ce mode d'emploi reflètent les dernières spécifications techniques disponibles au moment de l'impression. Vous pouvez télécharger la version la plus récente de ce manuel en surfant sur le site Internet de Yamaha.

Yamaha Global Site
<http://www.yamaha.com/>
Yamaha Downloads
<http://download.yamaha.com/>

Manual Development Group
© 2017 Yamaha Corporation

Published 06/2017 IP-A0

AV16-0048